

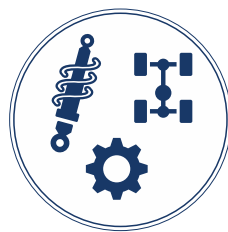

BADANIA MATERIAŁÓW



BADANIA CZĘŚCI  
I ZESPOŁÓW SAMOCHODOWYCH



BADANIA POJAZDÓW, EMISJI SPALIN,  
SILNIKÓW, UKŁADÓW NAPĘDOWYCH

**BOSMAL**

**Badania i Rozwój**



PROJEKTOWANIE I PRODUKCJA,  
AUTOMATYZACJA, ROBOTYZACJA



USŁUGI  
INŻYNIERSKIE



HOMOLOGACJA

# BOSMAL BADANIA I ROZWÓJ

● Główna siedziba: Bielsko-Biała

● Spółka zależna: BOSMAL Italia s.r.l. s.u. – Włochy, Turyn

● Przedstawicielstwo: Niemcy, Sigmaringen

● Pracownia projektowa w zakładzie klienta – Płock

● Rezydenci – w zakładach klientów, w kraju i za granicą

● Badania pojazdów w różnych uwarunkowaniach podłoża i klimatu – we Włoszech, w Hiszpanii, Szwecji, na Ukrainie

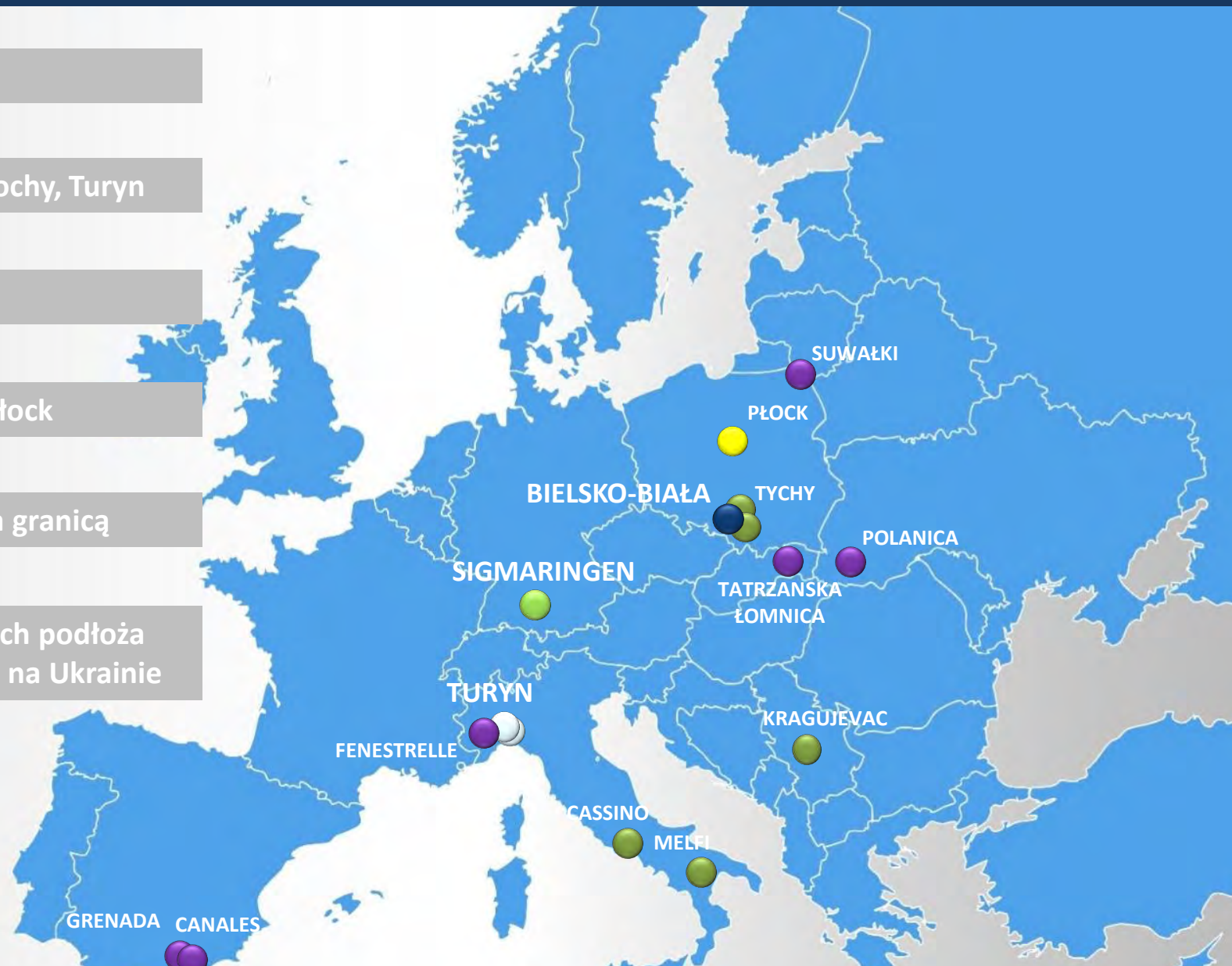



# BOSMAL BADANIA I ROZWÓJ

- Centrum Badawczo - Rozwojowe (status CBR)
- Laboratorium badawcze spełniające wymagania PN-EN ISO/IEC 17025:2018-02 - z szerokim zakresem akredytacji (ponad 600 metodyk)
- Uprawnienia do przeprowadzania badań homologacyjnych pojazdów (spalinowych oraz elektrycznych), a także ich wyposażenia lub części (w tym silników spalinowych, elektrycznych oraz baterii)
- Certyfikowany, zintegrowany system zarządzania (PN-EN ISO 9001:2015-10, PN-ISO 45001:2018-06 i PN-EN ISO 14001:2015-09)
- Certyfikat AQAP 2110:2016 - potwierdzający spełnienie wymagań jakościowych NATO
- Koncesja MSWiA nr B-138/2023 - wykonywaniu działalności gospodarczej w zakresie wytwarzania i obrotu materiałami wybuchowymi, bronią, amunicją oraz wyrobami i technologią o przeznaczeniu wojskowym lub policyjnym
- Etykieta TISAX. Rezultaty oceny Instytutu są dostępne na <https://enx.com/tisax>
- Kompleksowy zakres badań, projektowania i produkcji, usług inżynierskich, wdrożeń przemysłowych
- Personel: 400 pracowników, w tym 230 inżynierów

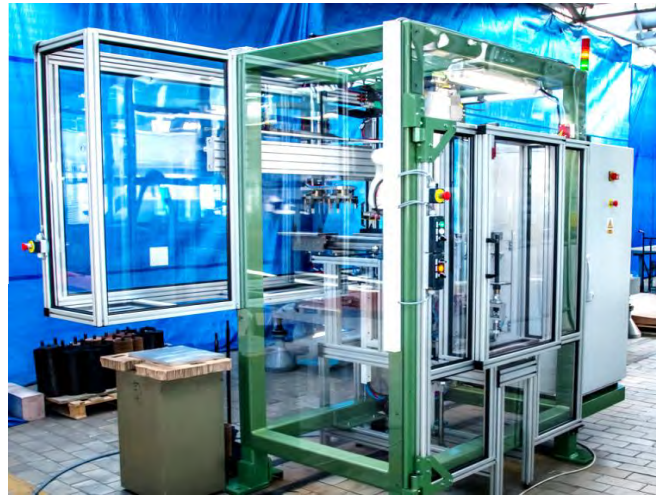
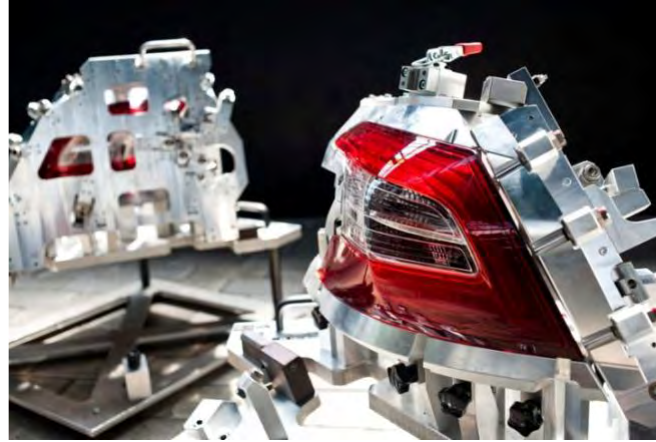





# BADANIA MATERIAŁÓW

1. analizy składu materiałów
2. analizy składu materiałów niemetalowych
3. właściwości mechaniczne materiałów
4. właściwości strukturalne metali, stopów metali i spieków
5. badania mikrostruktury metali i stopów metali
6. właściwości mechaniczne elementów złącznych
7. badania powłok galwanicznych i malarskich
8. analizy warstw dyfuzyjnych
9. analizy połączeń spawanych
10. analizy fraktograficzne (przełomy)
11. badania radiograficzne (promienie x) odlewów
12. analizy czystości wewnętrznej komponentów oraz analizy stwierdzonych zanieczyszczeń



13. rozdział złożonych mieszanin oraz jakościowa i ilościowa analiza substancji
14. badania emisji węglowodorów i freonów (FID)
15. badania odporności na światło i warunki klimatyczne
16. spektrofotometryczne pomiary barw
17. chromatografia cieczowa
18. badania zapachu
19. badania związków lotnych
20. badania produktów naftowych
21. odporność na korozję materiałów, powłok oraz komponentów
22. testy starzeniowe, środowiskowe, cykle ciśnieniowe, odporność na niskie i wysokie temperatury

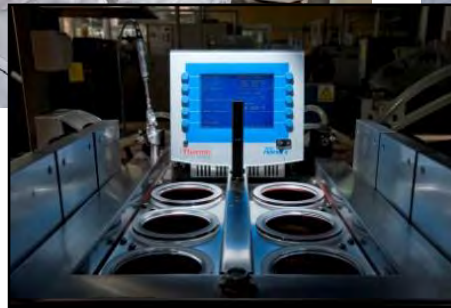

**ZOBACZ WIĘCEJ**  
prezentacja

50 lat na rynku motoryzacyjnym i 25 lat Akredytowanego Laboratorium AB 128

**ZOBACZ WIĘCEJ**  
www





# BADANIE CZĘŚCI I ZESPOŁÓW SAMOCHODOWYCH

## Badania:

1. silników i układów oczyszczania spalin
2. skrzyń biegów i przekładni
3. układów hamulcowych
4. przewodów hydraulicznych
5. wymienników ciepła
6. układów zawieszenia
7. szyb
8. części i zespołów samochodowych
9. elementów podwozia i nadwozia
10. testy wytrzymałościowe, trwałościowe, funkcjonalne, materiałowe
11. wibracyjne, wibroakustyczne (NVH) oraz tensometryczne
12. statyczne i dynamiczne próby skręcania części



## System wibracyjny dedykowany do testowania dużych pakietów baterii EV



## Badania:

13. starzeniowe, klimatyczne, temperaturowe, odporność na korozję
14. odporności na wodę
15. odporności na pył
16. testy ciśnieniowe „Burst” – wytrzymałość na rozerwanie
17. testy ciśnieniowe „PDT”: pulsacja ciśnienia, przemieszczenie, temperatura
18. termowizyjne
19. fotometryczne
20. elektryczne i elektroniczne
21. ocena zagrożenia fotobiologicznego

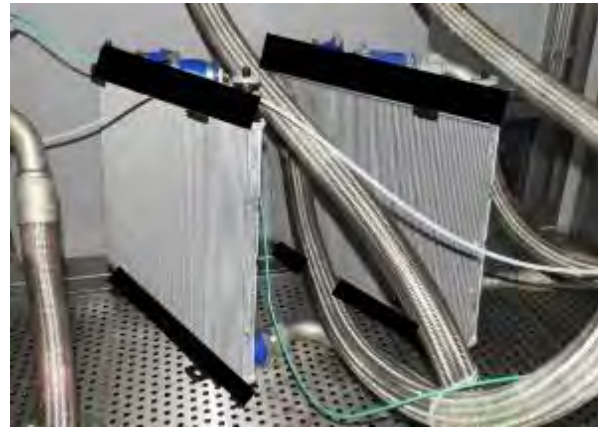
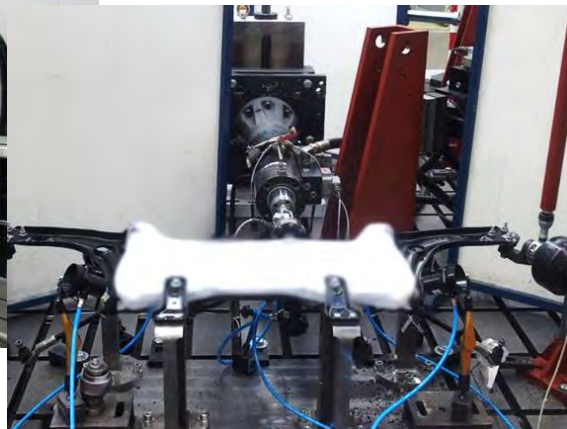

**ZOBACZ WIĘCEJ**  
prezentacja

50 lat na rynku motoryzacyjnym i 25 lat Akredytowanego Laboratorium AB 128

**ZOBACZ WIĘCEJ**  
www





# BADANIA POJAZDÓW, EMISJI SPALIN, SILNIKÓW, UKŁADÓW NAPĘDOWYCH

1. badania i pomiary drogowe
2. badania statyczne pojazdów, maszyn, urządzeń i części
3. badania układów katalitycznego oczyszczania spalin
4. badania emisji spalin i zużycia paliwa: RDE – Real Driving Emissions (PEMS – Portable Emission Measurement System)
5. badania emisji spalin, zużycia paliwa i osiągnięć pojazdów na hamowni podwoziowej w temperaturach z zakresu od -35°C do 60°C
6. badania dynamiki pojazdów na hamowniach podwoziowych 2WD i 4WD
7. badania pojazdów, maszyn i urządzeń w wielkogabarytowych komorach niskich i wysokich temperatur (od -45°C do 75°C lub od -35°C do 60°C)



2 x Laboratorium Emisji Spalin (w tym 4x4 i komora klimatyczna)

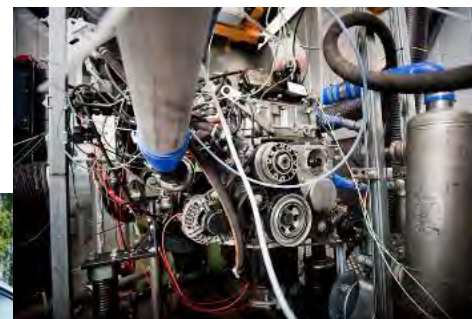

8. badania pojazdów elektrycznych i hybrydowych oraz konwersja pojazdów spalinowych na elektryczne
9. badania funkcjonalności pojazdów
10. badania trwałościowe silników
11. badania rozwojowe silników
12. prace kalibracyjne
13. badania olejów silnikowych i paliw
14. badania homologacyjne
15. przeprowadzanie kontroli COP (Conformity of Production - kontrola zgodności produkcji)
16. badania ISC (In-Service Conformity - badania zgodności eksploatacyjnej)
17. badania MS (Market Surveillance - nadzór rynku)

**ZOBACZ WIĘCEJ**  
prezentacja

50 lat na rynku motoryzacyjnym i 25 lat Akredytowanego Laboratorium AB 128

**ZOBACZ WIĘCEJ**  
www





## Projektowanie i produkcja pod klucz - turnkey systems

1. opracowanie założeń konstrukcyjnych
2. obliczenia inżynierskie
3. projektowanie
4. modelowanie
5. wykonywanie prototypów
6. weryfikacja i próby
7. certyfikacja
8. wdrożenie do produkcji

### Projektowanie:

- modele 3D
- dokumentacja 2D
- konwersje

### Symulacje /Kalkulacje analizy:

- liniowe
- nieliniowe
- dynamiczne
- drgań własnych
- coupled field

### Produkcja jednostkowa i małoseryjna:

- precyzyjne przyrządy kontrolne i laboratoryjne (gauges)
- podstawki wibracyjne
- urządzenia kontrolno-pomiarowe
- gniazda robocze

### Precyzyjne technologie obróbcze:

- frezowanie
- toczenie
- szlifowanie
- obróbka elektroerozyjna WEDM (Wire Electrical Discharge Machining)
- walidacja współrzędnościowych maszyn pomiarowych CMM

### Pomiary metrologiczne i certyfikacja



## Automatyzacja i robotyzacja w przemyśle

1. automatyzacja produkcji, maszyny specjalne, stanowiska do testów
2. precyzyjne oprzyrządowania produkcyjne, przyrządy pomiarowe – projektowanie i produkcja
3. wyposażenie technologiczne linii produkcyjnych
4. pomoce warsztatowe
5. makiety, prototypy
6. wsparcie utrzymania ruchu i kontroli jakości

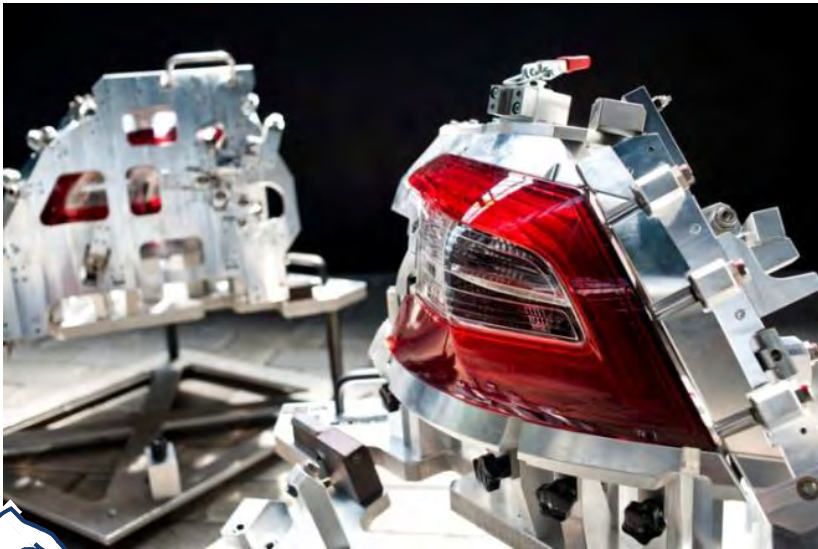

**ZOBACZ WIĘCEJ**  
prezentacja

**ZOBACZ WIĘCEJ**  
www



## Outsourcing Specjalistów:

1. Wynajem pracowników (w tym rezydentów)
2. Wynajem audytorów/ ekspertów
  1. Audyty systemów
  2. Audyt wyrobu/ usługi
  3. Audyt procesu
  4. Zarządzanie tymczasowe (Interim Management)

## Produkcja specjalna

1. Druk 3D
2. Detale precyzyjne
3. Powlekanie powierzchni
4. Obróbka części – technologie
5. Formowanie wtryskowe

## Projektowanie indywidualne

1. Elementy nadwozia
2. Systemy wykończeń zewnętrznych
3. Systemy wykończenia wnętrza
4. Rozwój Nowego Produktu (RNP)
5. Modelowanie i obliczenia inżynierskie
6. Rysunki, nanoszenie adnotacji
7. Analiza i optymalizacja wyrobu
8. Skanowanie 3D i inżynieria odwrotna
9. Projektowanie złożeń (Assembly design)
10. Zarządzanie danymi
11. Materiały

## Rozwój i optymalizacja procesów przedsiębiorstwa

1. Symulacja procesów produkcyjnych
2. Organizacja zakupów
3. Wdrażanie i doskonalenie systemów zarządzania
4. Systemy ERP/CAD/CAM/PLM
5. Planowanie produkcji
6. Organizacja łańcucha dostaw (logistyka i magazyny)
7. Kompleksowe utrzymanie ruchu (TPM)
8. Analiza i weryfikacja technologii wykonania
9. Audyty energetyczne (Energy audits)
10. Analiza i optymalizacja procesów produkcyjnych i/lub zarządczych

## Opinie, analizy, szkolenia i warsztaty

1. Opinie i analizy techniczne
2. Opinie o innowacyjności
3. Badanie i analiza przyczyn niezgodności komponentów i podzespołów (RCA)
4. Potwierdzenia zgodności zabudowy pojazdu z wymaganiami producenta
5. Szkolenia z zakresu homologacji
6. Warsztaty z wybranych badań materiałów i wyrobów



**ZOBACZ WIĘCEJ**  
prezentacja



**ZOBACZ WIĘCEJ**  
www





1. przeprowadzanie badań homologacyjnych typu UE pojazdu albo typu pojazdu dla kategorii pojazdów: M, N, O, L, T, R, C, S;
2. przeprowadzanie badań homologacyjnych typu przedmiotu wyposażenia lub części dla kategorii pojazdów: M, N, O, L, T, R, C, S;
3. przeprowadzanie badań homologacyjnych montażu dodatkowej instalacji zasilania gazem pojazdu dla kategorii pojazdów: M i N;
4. przeprowadzanie kontroli zgodności produkcji pojazdu, przedmiotu wyposażenia lub części (M, N, O, L, T, R, C, S), a także kontroli zgodności montażu dodatkowej instalacji zasilania gazem (M, N);
5. przeprowadzanie badań potwierdzających spełnienie odpowiednich warunków lub wymagań technicznych w zakresie krajowego indywidualnego dopuszczenia pojazdu dla kategorii: M, N, O, L, T, R, C, S;
6. przeprowadzanie badań potwierdzających spełnienie odpowiednich warunków lub wymagań technicznych w zakresie unijnego indywidualnego dopuszczenia pojazdów dla kategorii: M1, N1 oraz pojazdów specjalnych M, N, O.

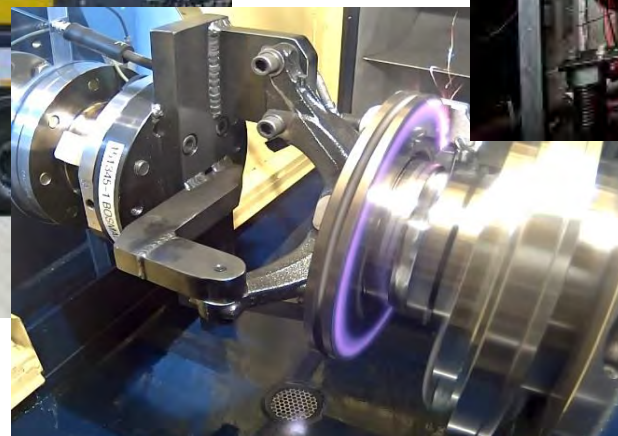
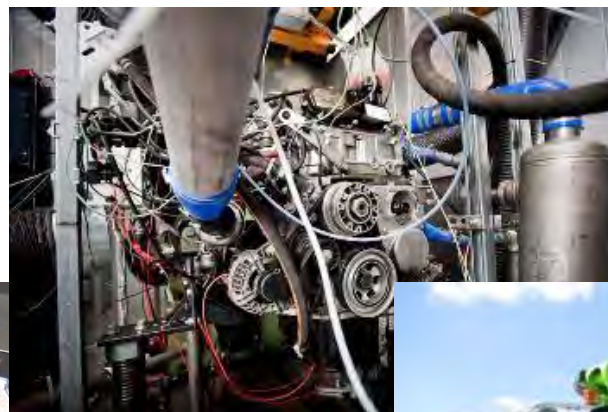

**ZOBACZ WIĘCEJ**  
prezentacja

**ZOBACZ WIĘCEJ**  
www



- ZAKRES AKREDYTACJI LABORATORIUM BADAWCZEGO Nr AB 128
- CERTYFIKATY, REKOMENDACJE, CZŁONKOSTWO
- KONTAKT - [kam@bosmal.com.pl](mailto:kam@bosmal.com.pl), +48 33 8130 544, +48 33 8130 462



AB 128



SCOPE-ID: ST38TZ  
<https://enx.com/tisax>



4 022 2010 L

## Zapraszamy do współpracy

- BADANIA MATERIAŁÓW
- BADANIA POJAZDÓW, EMISJI SPALIN, SILNIKÓW, UKŁADÓW NAPĘDOWYCH
- BADANIE CZĘŚCI I ZESPOŁÓW SAMOCHODOWYCH
- PROJEKTOWANIE I PRODUKCJA, AUTOMATYZACJA, ROBOTYZACJA
- USŁUGI INŻYNIERSKIE
- HOMOLOGACJA



POWRÓT



ZOBACZ WIĘCEJ

WWW



**Dziękujemy za uwagę**



**BADANIA MATERIAŁÓW**

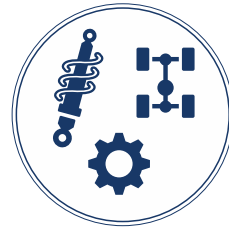

**BADANIA CZĘŚCI  
I ZESPOŁÓW SAMOCHODOWYCH**



**BADANIA POJAZDÓW, EMISJI SPALIN,  
SILNIKÓW, UKŁADÓW NAPĘDOWYCH**

**BOSMAL**

**badania materiałów**

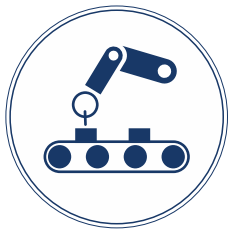

PROJEKTOWANIE I PRODUKCJA,  
AUTOMATYZACJA, ROBOTYZACJA



**USŁUGI  
INŻYNIERSKIE**



HOMOLOGACJA

[POWRÓT](#)

50 lat na rynku motoryzacyjnym i 25 lat Akredytowanego Laboratorium AB 128

[ZOBACZ WIĘCEJ](#)

[WWW](#)





- Identyfikacja materiałów
- Badanie składu chemicznego
- Emisja substancji lotnych
- Czystość wewnętrzna i zewnętrzna wyrobów
- Analizy metalograficzne
- Mikroskopia skaningowa (SEM)
- Odporność na warunki środowiskowe
- Badania korozyjne
- Właściwości fizyko-chemiczne
- Badania części i zespołów samochodowych
- Przykładowy sprzęt badawczy
- Akredytacja
- Certyfikaty
- Rekomendacje i akceptacja klientów





## Prace rozwojowe materiałów:

- wsparcie w rozwoju i wdrożeniu nowych materiałów, komponentów i kompozytów wykorzystywanych w przemyśle samochodowym
- badania materiałowe, funkcjonalne, trwałościowe oraz próby integracyjne materiałów i komponentów

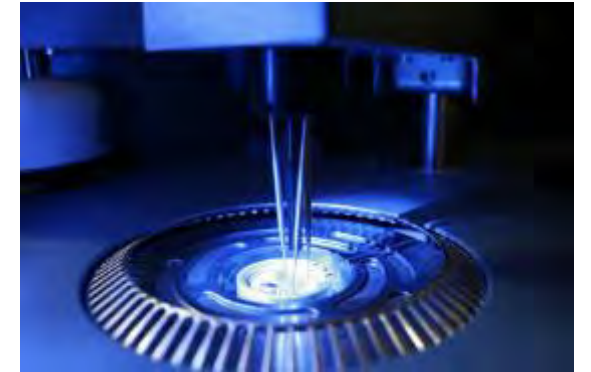
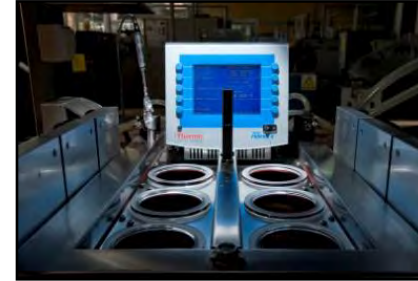
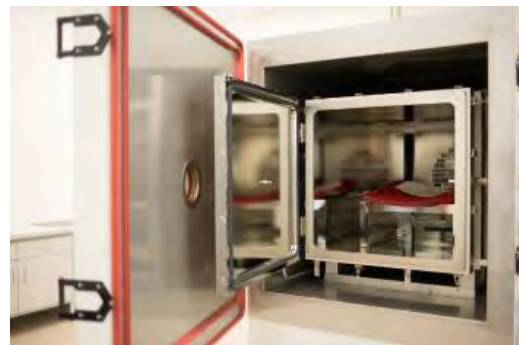

- analizy składu materiałów
- analizy składu materiałów niemetalowych
- właściwości mechaniczne materiałów
- właściwości strukturalne metali, stopów metali i spieków
- badania mikrostruktury metali i stopów metali
- właściwości mechaniczne elementów złącznych
- badania powłok galwanicznych i malarskich
- analizy warstw dyfuzyjnych
- analizy połączeń spawanych
- analizy fraktograficzne (przełomy)
- badania radiograficzne (promienie x) odlewów
- analizy czystości wewnętrznej komponentów oraz analizy stwierdzonych zanieczyszczeń
- rozdział złożonych mieszanin oraz jakościowa i ilościowa analiza substancji
- badania emisji węglowodorów i freonów (FID)
- badania odporności na światło i warunki klimatyczne
- badania produktów naftowych
- spektrofotometryczne pomiary barw

[POWRÓT](#)



## Identyfikacja materiałów

**Identyfikacja materiałów** jest bardzo istotna w zapewnieniu jakości wyrobów oraz w analizie usterek i ich przyczyn. Wiedza i doświadczenie kadry oraz szerokie, i wciąż rozbudowywane, zaplecze analityczne pozwalają na identyfikowanie tworzyw sztucznych i gum, przetworów naftowych oraz metali i ich stopów.

W przypadku **metali i ich stopów** identyfikacja opiera się na:

- analizie metodą optycznej spektrometrii emisyjnej z plazmą indukcyjnie sprzężoną (ICP-OES)
- fluorescencji rentgenowskiej z dyspersją długości fali (WD-XRF)

W przypadku **tworzyw sztucznych i gum** identyfikacja opiera się głównie na:

- spektrometrii w podczerwieni z transformacją Fouriera (FTIR).
- różnicowej kalorymetrii skaningowej (DSC)
- termogravimetrii (TGA), również ze spektroskopią w podczerwieni (TGA-FTIR)



[POWRÓT](#)





## Badanie składu chemicznego

**Badania składu chemicznego** (oznaczenie zawartości pierwiastków głównych i śladowych) próbek różnego typu i pochodzenia, m.in:

- metale, stopy metali i spieki, między innymi: stopy żelaza, żeliwa, spieki, aluminium i stopy aluminium, miedź i stopy miedzi, cynk i stopy cynku, nikiel i stopy niklu oraz inne
- pyły, osady, pozostałości, próbki ciekłe i stałe różnego pochodzenia, woda
- produkty naftowe, w tym paliwa (benzyna, olej napędowy, biodiesel i inne), biokomponenty, oleje silnikowe, oleje przekładniowe, smary, płyny chłodnicze i inne
- tworzywa sztuczne, gumy, tkaniny, włókniny, pianki itp.
- powłoki antykorozyjne



Prezentacja  
główna



## Emisja substancji lotnych

Badania wyrobów i materiałów pod kątem **emisji substancji lotnych** oraz **wydzielanego zapachu**. Substancje organiczne, wyemitowane z badanych wyrobów i materiałów, po zaadsorbowaniu na odpowiednich adsorbentach stałych lub bezpośrednio z próbki, są analizowane metodami chromatografii gazowej i cieczowej. Oznaczane jakościowo i ilościowo lotne i średnio-lotne związki organiczne, związki karbonylowe (w tym aldehydy), ftalany, aminy i nitrozoaminy.

### Przykłady:

- **Oznaczenie lotnych, średnio-lotnych i ciężkich związków organicznych (VOC, SVOC, FOG) - bezpośrednia desorpcja temperaturowa**

Normy: VDA278, GMW15634 ...

- **Oznaczenie całkowitej emisji lotnych związków organicznych (TVOC) oraz substancji specyficznych z zastosowaniem próbnika typu Headspace**

Standards: VDA 277, PV3341, VCS 1027,2749 ....

- **Oznaczenie emisji związków organicznych z zastosowaniem mikrokomory**

Standards: ISO 12219-3, TPJLR.52.104 ...



[POWRÓT](#)





## Przykłady - kontynuacja:

### Oznaczenie emisji formaldehydu i związków karbonylowych

Standards: VDA 275, PV3925, VCS 1027,2739....

### Emisja związków organicznych w komorze 1 m<sup>3</sup> do testów emisyjnych

Standards: GS 97014 (-2,3,4), VDA 276, PV3942, ISO 12219-4 ....

Metoda badawcza dedykowana badaniu dużych elementów i umożliwia monitowanie węglowodorów, jak również pozwala na oznaczanie LZO, SVOC, związków karbonylowych, amin i nitrozoamin metodą analizy chromatograficznej. (GC-FID / MS, HPLC, GC-NPD) i zapachu.

### Mgławienie wyrobów (Fogging tests)

Standards: DIN 75201, SAE J1756, PV3015 ...

Polega na kondensacji odparowanych, lotnych składników z wyposażenia wnętrza pojazdu na szyby, w szczególności na szybę przednią. Jest również stosowane w przypadku badania nowoczesnych reflektorów.

### Zapach materiałów i wyrobów

Standards: VDA 270, PV3900, MS 300-34, TSM 0505G ...

Badania prowadzone są bezpośrednio w szklanych naczyniach badawczych przez wyszkolony panel wachający. Ocenie poddaje się zarówno intensywność zapachu w odpowiedniej skali, rodzaj zapachu (opis słowny) jak i subiektywne odczucia (przyjemny, nieprzyjemny).

Dodatkowo prowadzimy badania zapachu materiałów i wyrobów po testach emisyjnych w komorze 1m<sup>3</sup>, jak również ocenę zapachu i jakości powietrza w kabinach samochodów. Próbkę pobierane są do inertnych worków, a następnie oceniane z wykorzystaniem olfaktometru.

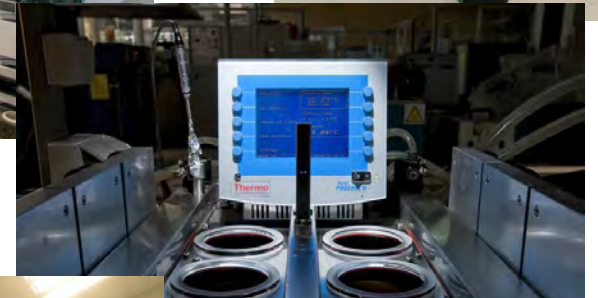

[POWRÓT](#)



## Czystość wewnętrzna i zewnętrzna wyrobów

**Badanie czystości** jest bardzo istotnym elementem oceny jakości wielu komponentów, szczególnie mających kontakt z cieczami eksploatacyjnymi. Badania wykonywane są w pomieszczeniu wolnym od zanieczyszczeń (clean room), o klasie czystości ISO 6 (wg ISO 14644).

Dobór metody ekstrakcji zależy od charakterystyki badanego obiektu oraz od określanych właściwości: czystość wewnętrzna, zewnętrzna lub całkowita.

Wydzielone zanieczyszczenia analizowane są metodą:

- wagową – masa zanieczyszczeń
- mikroskopową – ilość i wielkość zanieczyszczeń
- skaningowej mikroskopii elektronowej (SEM) – skład chemiczny zanieczyszczeń
- spektroskopii w podczerwieni – skład chemiczny zanieczyszczeń organicznych

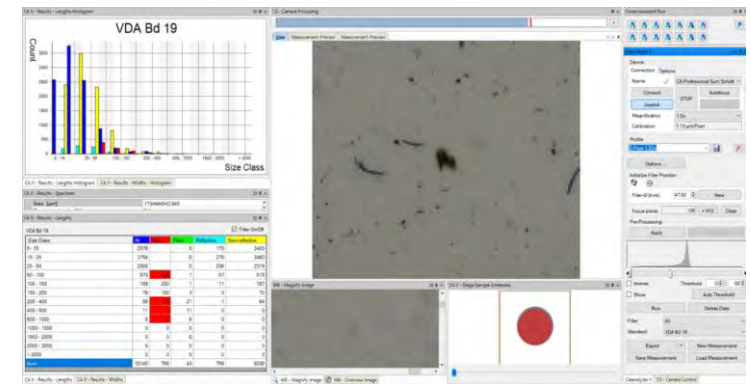





## Analizy metalograficzne

- **Właściwości mechaniczne**

Standards: ISO 6892-1, ISO 2739, ISO 8492 ...

- **Nieciągłości materiałowe - badania nieniszczące**

Standards: EN 26157-1, ISO 6157-2 ...

- **Metalografia:**

- Mikrostruktury
- Głębokość odwęglenia
- wielkość ziarna
- Rozkład grafitu
- Grubość warstwy
- ....

- **Twardość**

Standards: ISO 945-1, ISO 3887, ASTM E45, ASTM E112 ...

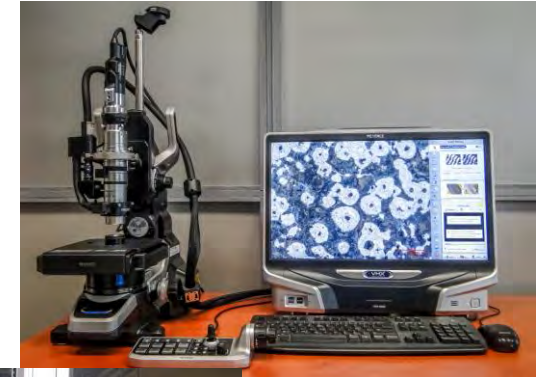

[POWRÓT](#)



## Mikroskopia skaningowa (SEM)

Skaningowy mikroskop elektronowy z możliwością pracy w trybie wysokiej i niskiej próżni, co pozwala na analizowanie próbek przewodzących i nieprzewodzących. Posiada możliwość obrazowania SE (secondary electron) i BSE (backscattered electron), jest także wyposażony w analizator EDS (energy dispersive X-ray spectroscopy) firmy Oxford i analizator EBSD (electron backscatter diffraction) firmy Bruker.

- Analiza jakościowa i ilościowa oraz mapowanie składu pierwiastkowego próbek.
- Ocena fraktografii powierzchni pęknięcia umożliwiająca stwierdzenie charakteru przełomu, nieciągłości materiałowych oraz np. kruchości wodorowej.
- Analiza wielkości i rodzaju wtrąceń niemetalicznych.
- Liniowa mikroanaliza powłok i warstw dyfuzyjnych.
- Klasyfikacja zanieczyszczeń na sączkach - badania czystości technicznej.
- Możliwość badania próbek o większych gabarytach (300x200x200 mm) ze względu na dużą komorę.

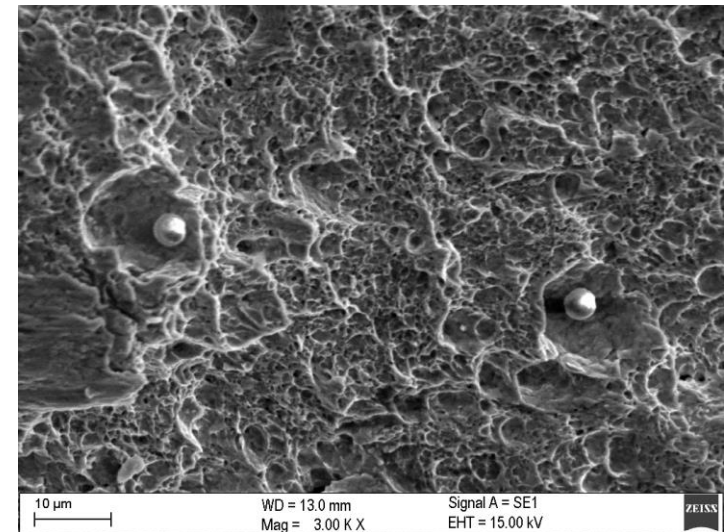





## Odporność na warunki środowiskowe

**Badanie odporności na warunki zewnętrzne**, takie jak temperatura, wilgotność lub światło, które to mogą mieć wpływ na właściwości materiałów (mechaniczne, wizualne, estetyczne, dotykowe...).

BOSMAL posiada szerokie możliwości sprawdzenia wpływu różnych warunków na badane materiały:

- Temperatura: -70... 210 °C
- Wilgotność: 0-98% RH również 100% RH (kondensacja)

- **Odporność na starzenie w atmosferze z ozonem**

Odporność na pęknięcia gumy lub kauczuku termoplastycznego, poddanych statycznym lub dynamicznym odkształceniom rozciągającym w powietrzu o określonej temperaturze, wilgotności i określonym stężeniu ozonu, przy wyeliminowaniu bezpośredniego działania światła

Komora ozonowa o objętości roboczej 310 litrów pozwala również na badania innych niż guma lub kauczuk obiektów w szerokim zakresie stężenia ozonu od 25 do 1000 pphm.

- Odporność na różne płyny i substancje (paliwa, oleje, płyn do spryskiwaczy, krem do rąk, balsam...)



[POWRÓT](#)



## Odporność na warunki środowiskowe

### Odporność na warunki pogodowe. Ekspozycja na laboratoryjne źródła światła. Lampy ksenonowe łukowe

Metoda badań polega na eksponowaniu próbek roboczych na działanie sztucznych warunków atmosferycznych (filtrowanego światła lampy ksenonowej, temperatury, wilgotności i nadszczania) w celu symulowania w laboratorium procesów starzenia, które zachodzą podczas działania naturalnych warunków atmosferycznych.

Standards: ISO 4892-2 (met. A), ISO 16474-2 (met. A), ISO 105-B04 ...

### Odporność na światło. Ekspozycja na laboratoryjne źródła światła. Lampy ksenonowe łukowe.

Metoda badań polega na wyznaczeniu odporności wybarwień i cech starzenia wyrobów na działanie światła sztucznego symulującego naturalne światło dzienne przechodzące przez szkło okienne przy jednoznacznym działaniu ciepła. Próbka robocza badanego wyrobu poddana jest działaniu sztucznego światła w zdefiniowanych warunkach. Odporność wybarwień jest oceniana przez porównanie zmiany barwy badanej próbki roboczej do próbki nieeksponowanej

Standards: ISO 4892-2 (met. B), ISO 16474-2 (met. B), ISO 105-B02 ...

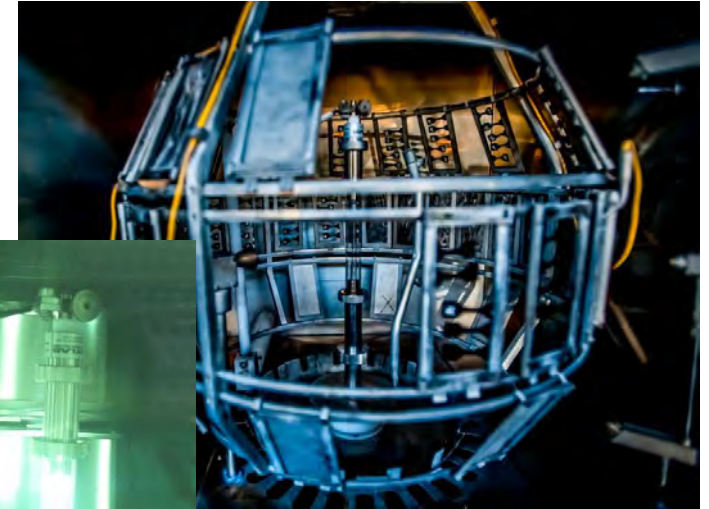





## Badania korozyjne

Obiekty badawcze testowane są w sztucznych atmosferach korozyjnych (np. rozpylona mgła solna, immersja w roztworach korozyjnych, środowisko dwutlenku siarki, określone warunki klimatyczne, kondensacja pary wodnej, itp.)

Ocenie poddawana jest powłoka obiektów oraz ich materiał bazowy. Testy można wykonywać na próbkach referencyjnych (np. lakierowane lub/i cynkowane elementy karoserii) lub na gotowych obiektach (np. zbiorniki LPG, zderzaki, wycieraczki, wymienniki ciepła, wahacze, wsporniki, osłony itp.).

Laboratorium posiada też możliwość testowania elementów nie związanych z przemysłem motoryzacyjnym.

Standards: ASTM B117, ASTM G85, ISO 9227, ISO 6988

W laboratorium wykonuje się również testy tzw. korozji wewnętrznej, gdzie obiekty badawcze (głównie wymienniki ciepła) poddawane są symulacji eksploatacji z cieczami przyspieszającymi korozję lub kondensatami spalin.



[POWRÓT](#)



## Badanie w środowisku gazów korozyjnych

Badanie w środowisku gazów korozyjnych pozwala na określenie oddziaływania korozyjnego środowiska pracy i magazynowania na elementy elektrotechniczne, zwłaszcza styki, terminale i połączenia (rozpatrywane zarówno osobno, jak i jako zintegrowane z podzespołem lub zmontowane jako kompletny sprzęt).

Obiekty badawcze poddawane są próbom korozyjnym w komorze AirEvent Gas/600/0, w różnych warunkach temperaturowych i wilgotności, w atmosferze pojedynczych gazów korozyjnych lub ich mieszanin: Cl<sub>2</sub>, SO<sub>2</sub>, NO<sub>2</sub>, H<sub>2</sub>S

Gazy mieszane są ze sobą w różnych stosunkach, w zależności od stosownej normy i/lub wymagań Zlecającego. Stosowany zakres stężeń gazów waha się od 10 do 500 ppb. .

Stężenia gazów monitorowane są za pomocą analizatora SPM Flex Honeywell Preferowany czas trwania testu to 4, 7, 10, 14 lub 21 dni.

Standards: IEC 60068-2-60, EN 60512-11-14, ASTM B845-97 ...







## Właściwości fizyko-chemiczne

Oznaczenie temperatury topnienia, krystalizacji, przemiany szklistej, stopnia krystaliczności

Standards: ASTM D3418, ISO 11357 (-1,-2,-3),  
ASTM E1356 ...

- **Udarność tworzyw sztucznych (metoda Charpy'ego)**

Standards: ISO 179-1, ISO 180

- **Palność - pozioma i pionowa**

- Standards: ISO 3795, UNECE R119, DIN 75200, FMVSS 302 ...

- **Gęstość**

- Standards: ISO 1183-1, ISO 2781 ...

- **Połysk powłok wyrobów (trzech geometriach 20°, 60°, 85°)**

- Standards: ISO 2813

- **Twardość**

- Standards: Sh A, Sh AM, IRHD-M

- **Odporność na zużycie - ścieranie**

- Standards: ISO 15082, ISO 7784-2, ISO 105-12 ...

- **I wiele innych ...**



[POWRÓT](#)



## Testy starzeniowe, badania klimatyczne, temperaturowe, odporność na korozję

Instytut oferuje szeroki zakres badań w komorach klimatycznych, temperaturowych, ciśnieniowych, solnych



[POWRÓT](#)





# BADANIA MATERIAŁÓW

Przykładowy sprzęt badawczy

Rozdział złożonych mieszanin oraz jakościowa i ilościowa analiza substancji



Badania emisji węglowodorów i freonów



Analiza składu chemicznego materiałów



Badania związków lotnych



Badania zapachu



Badania mikrostruktury metali i stopów



Chromatografia cieczowa



Badanie czystości materiałów



Badania odporności na światło i warunki klimatyczne



Spektrofotometryczne pomiary barwy



Testy starzeniowe, środowiskowe, cykle ciśnieniowe, odporność na niskie i wysokie temperatury



Odporność na korozję materiałów, powłok oraz komponentów



**POWRÓT**

**ZAKRES AKREDYTACJI LABORATORIUM BADAWCZEGO Nr AB 128**

Wydany przez POLSKIE CENTRUM AKREDYTACJI. Wydanie nr 22B, data wydania: 6 czerwca 2023 r.

Zakres Akredytacji obejmuje metodyki z niżej podanych dziedzin:

AB 128	INSTYTUT BADAŃ I ROZWOJU MOTORYZACJI BOSMAL Sp. z o.o. LABORATORIUM BADAWCZE
Kod identyfikacji dziedziny/przedmiotu badań	Dziedzina/przedmiot badań:
A/6; A/8; A/26	Badania akustyczne i drgań wyrobów i wyposażenia elektrycznego, wyrobów i materiałów konstrukcyjnych, pojazdów
C/4; C/8; C/9 C/10, C/12; C/13; C/21; C/23; C/26; C/45; C/46	Badania chemiczne wyrobów chemicznych, wyrobów i materiałów konstrukcyjnych, powietrza, paliw, szkła i ceramiki, maszyn i urządzeń, wyrobów z tworzyw sztucznych i gumy, tekstyliów i skóry, pojazdów, farb i lakierów, materiałów smarnych
E/6; E/26; E/34; E/35; E/54	Badania elektryczne i elektroniczne wyrobów i wyposażenia elektrycznego i elektronicznego oraz pojazdów
F/6; F/54	Badania kompatybilności elektromagnetycznej (EMC) wyrobów i wyposażenia elektrycznego i elektronicznego
G/6; G/8; G/13; G/21; G/23; G/45; G/54	Badania dotyczące inżynierii środowiska wyrobów i wyposażenia elektrycznego i elektronicznego, wyrobów i materiałów konstrukcyjnych, maszyn i urządzeń, wyrobów z tworzyw sztucznych i gumy, tekstyliów i skóry, farb i lakierów
H/6; H/21; H/23	Badania ogniowe wyrobów i wyposażenia elektrycznego, wyrobów z tworzyw sztucznych i gumy oraz tekstyliów i skóry
J/6; J/8; J/21; J/23; J/26; J/45	Badania mechaniczne, badania metalograficzne, wyrobów i materiałów konstrukcyjnych, wyrobów z tworzyw sztucznych i gumy, tekstyliów i skóry, farb i lakierów oraz pojazdów
L/6; L/8; L/17; L/21	Badania nieniszczące wyrobów i wyposażenia elektrycznego, wyrobów i materiałów konstrukcyjnych, wyrobów innych, wyrobów z tworzyw sztucznych i gumy
N/6; N/8; N/10; N/12; N/13; N/19; N/21; N/23; N/26; N/35; N/45; N/46; N/54	Badania właściwości fizycznych wyrobów i wyposażenia elektrycznego i elektronicznego, wyrobów i materiałów konstrukcyjnych, paliw, szkła i ceramiki, maszyn i urządzeń, środków ochrony osobistej, wyrobów z tworzyw sztucznych i gumy, tekstyliów i skóry, farb i lakierów, materiałów smarnych oraz pojazdów
Q/21; Q/23	Badania sensoryczne wyrobów z tworzyw sztucznych, gumy, tekstyliów
Ocena zgodności z obszaru ustawy z dnia 20 czerwca 1997 r. - Prawo o ruchu drogowym	



Certyfikat Akredytacji Laboratorium Badawczego Nr AB 128 potwierdzający, że BOSMAL spełnia wymagania normy PN-EN ISO/IEC 17025:2018-02



AB 128



Szczegółowy Zakres Akredytacji Laboratorium Badawczego Nr AB 128 zamieszczony jest na stronie [www.bosmal.com.pl](http://www.bosmal.com.pl)

**POWRÓT**





## Laboratorium chemiczne:

- Identyfikacja
- Skład chemiczny
- Badanie czystości



## Laboratorium metalograficzne:

- Właściwości mechaniczne
- Analizy mikroskopowe
- Analizy awarii



## Laboratorium Tworzyw Sztucznych, Gumy i Powłok

- Odporność na warunki środowiskowe (temperatura, wilgotność, światło...)
- Odporność na korozję
- Właściwości mechaniczne
- Właściwości fizykochemiczne (palność, ścieranie, udarność...)



[POWRÓT](#)



# Wydany przez PCBC Certyfikat Nr A-73/1/2021 potwierdzający spełnienie wymagań AQAP 2110:2016

(wymagania NATO dotyczące zapewnienia jakości w projektowaniu, rozwoju i produkcji) w zakresie:

**projektowanie, badania oraz produkcja elementów do samochodów i ich wyposażenia oraz stanowisk i oprzyrządowań badawczo-produkcyjnych.**

Certyfikat AQAP 2110:2016 PCBC Nr A-73/1/2021 obowiązuje od 10.08.2021 do 09.08.2024. 10.08.2021 została zmieniona jednostka certyfikacyjna z CCJ na PCBC. Wcześniej, od 26.10.2015 obowiązywał certyfikat AQAP 2110:2009 CCJ WAT Nr 1124/A/2015, a od 10.08.2018 – certyfikat AQAP 2110:2016 CCJ WAT Nr 1124/A/2018.



## Koncesja MSWiA nr B-138/2023

- upoważniająca do wykonywaniu działalności gospodarczej w zakresie wytwarzania i obrotu materiałami wybuchowymi, bronią, amunicją oraz wyrobami i technologią o przeznaczeniu wojskowym lub policyjnym



# Wydany przez PCA Certyfikat Akredytacji Laboratorium Badawczego Nr AB 128

Laboratorium spełnia wymagania PN-EN ISO/IEC 17025:2018-02.

Akredytowana działalność jest określona w aktualnym Zakresie Akredytacji Nr AB 128 dostępnym na stronie [www.bosmal.com.pl](http://www.bosmal.com.pl)



AB 128



# Wydany przez TDT Certyfikat Uznania Nr 40222010 L

Certyfikat potwierdza, że Laboratorium Badawcze spełniając kryteria normy PN-EN ISO/IEC 17025:2018-02 uzyskało uznanie dotyczące wykonywania badań w zakresie wpisanym w załączniku dla jednostki certyfikującej TDT-CERT.



4 022 2010 L



**POWRÓT**





Wydany przez PCBC  
Certyfikat Nr JBS-199/4/2021  
potwierdzający spełnienie przez  
BOSMAL wymagań  
PN-EN ISO 9001:2015-10, PN-ISO  
45001:2018-06 i PN-EN ISO  
14001:2015-09

w zakresie:  
projektowanie, badania oraz produkcja  
elementów do samochodów i ich  
wyposażenia oraz stanowisk i oprzyrządowań  
badawczo-produkcyjnych.



Wydany przez IQNet  
Certyfikat Nr PL-JBS-199/4/2021  
Zintegrowanego Systemu  
Zarządzania

System w następującym zakresie:  
projektowanie, badania oraz produkcja  
elementów do samochodów i ich  
wyposażenia oraz stanowisk i  
oprzyrządowań badawczo-produkcyjnych  
spełnia wymagania norm  
PN-EN ISO 9001:2015-10, PN-ISO  
45001:2018-06 i PN-EN ISO 14001:2015-09



### Certyfikat RINA

Potwierdzeniem spełniania przez BOSMAL wymagań RINA w zakresie:

- badań i pomiarów niszczących i nieniszczących materiałów, wyrobów, konstrukcji i urządzeń morskich i przemysłowych,
- badań urządzeń elektrycznych oraz silników spalinowych i elektrycznych do 560 kW.



### Etykieta TISAX

Potwierdzeniem spełniania przez BOSMAL wymagań związanych z bezpieczeństwem informacji jest, dokonana przez TUV Nord, ocena Instytutu Badań i Rozwoju Motoryzacji BOSMAL Sp. z o.o. na zgodność z wymaganiami VDA-ISA.

Dokument ten zawiera kluczowe wymagania normy ISO 27001 oraz dodatkowe kryteria sektora motoryzacyjnego.

Wyniki i rezultaty oceny są dostępne są na platformie ENX: <https://portal.enx.com/en-US/TISAX/tisaxassessmentresults>



SCOPE-ID: ST38TZ  
<https://enx.com/tisax>

**POWRÓT**



# REKOMENDACJE I AKCEPTACJE KLIENTÓW

## Rekomendacja Stellantis:



- na prowadzenie przez BOSMAL badań w ramach kwalifikacji jakości części i zespołów przeznaczonych do montażu w polskich fabrykach Fiata



**Akceptacja przez Volvo Car Corporation testów emisji wewnętrznej:** formaldehyd zgodnie z VCS 1027,2739 i fogging zgodnie z VCS 1027,2719



**Akceptacja FOEN (Swiss Federal Office for the Environment)** dla BOSMAL jako laboratorium wykonującego testy zgodnie z OAPC (Swiss Federal Ordinance on Air Pollution Control)

- - na prowadzenie przez BOSMAL badań części i zespołów w ramach oceny dostawców OPEL



**Akceptacja Laboratorium BOSMAL Przez Grupę Volkswagen** - BOSMAL certyfikowany do przeprowadzania badań materiałowych dla dostawców Grupy Volkswagen with the negative Material Sampling Performance as per VW 52000 Standard. Lista laboratoriów certyfikowanych przez Grupę VW – na portalu Grupy Volkswagen: [ONE.Konzern Business Plattform \(ONE.KBP\)](https://www.volkswagen.com/ONE.Konzern-Business-Plattform).

**Akceptacja przez Grupę VOLKSWAGEN** Laboratorium BOSMAL w zakresie badań emisji substancji lotnych z materiałów i części na zgodność ze standardem VW 50180 obejmującym: PV3015 (emisja substancji średnio-lotnych, fogging), PV3341 (VOC, metoda headspace), PV3925 (formaldehyd, metoda UV/VIS lub HPLC), PV3900 (badania zapachu) and PV3942 (VOC, badania emisyjne w komorze).

**Akceptacja przez BMW** Laboratorium BOSMAL w zakresie badań emisji substancji lotnych z materiałów i części na zgodność ze standardami: VDA270 (badania zapachu), VDA278 (VOC i FOG, metoda termodesorpcji), GS97014-2 (badania emisyjne w komorze, test CARB), AA-0061 (formaldehyd i acetaldehyd, metoda HPLC)

**Nagroda dla najlepszego dostawcy 2018 r. w kategorii Engineering Services „FCA EMEA AWARD 2018”.**

## Certyfikat Wiarygodności Biznesowej

Instytut jest wysoko oceniany pod względem wiarygodności i stabilności biznesowej. Wystawiany przez Bisnode Polska - aktualny certyfikat za rok 2018 otrzymany przez BOSMAL



## Członkostwo



Polskie Towarzystwo Naukowe Silników Spalinowych



Klub Polskich Laboratoriów Badawczych POLLAB



PKN (Polski Komitet Normalizacyjny)



**POWRÓT**

50 lat na rynku motoryzacyjnym i 25 lat Akredytowanego Laboratorium AB 128





- ZAKRES AKREDYTACJI LABORATORIUM BADAWCZEGO Nr AB 128
- CERTYFIKATY, REKOMENDACJE, CZŁONKOSTWO
- KONTAKT - [kam@bosmal.com.pl](mailto:kam@bosmal.com.pl), +48 33 8130 544, +48 33 8130 462

## Zapraszamy do współpracy

- Identyfikacja materiałów
- Badanie składu chemicznego
- Emisja substancji lotnych
- Czystość wewnętrzna i zewnętrzna wyrobów
- Analizy metalograficzne
- Mikroskopia skaningowa (SEM)
- Odporność na warunki środowiskowe
- Badania korozyjne
- Właściwości fizyko-chemiczne
- Badania części i zespołów samochodowych
- Przykładowy sprzęt badawczy
- Akredytacja
- Certyfikaty
- Rekomendacje i akceptacja klientów



POWRÓT

50 lat na rynku motoryzacyjnym i 25 lat Akredytowanego Laboratorium AB 128



ZOBACZ WIĘCEJ

www



AB 128



SCOPE-ID: ST38TZ  
<https://enx.com/tisax>



4 022 2010 L



**Dziękujemy za uwagę**





BADANIA MATERIAŁÓW

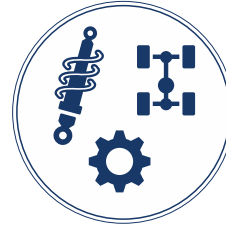

BADANIA CZĘŚCI  
I ZESPOŁÓW SAMOCHODOWYCH



BADANIA POJAZDÓW, EMISJI SPALIN,  
SILNIKÓW, UKŁADÓW NAPĘDOWYCH

**BOSMAL**

# badania części i zespołów samochodowych

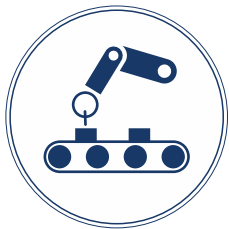

PROJEKTOWANIE I PRODUKCJA,  
AUTOMATYZACJA, ROBOTYZACJA



USŁUGI  
INŻYNIERSKIE



HOMOLOGACJA

[POWRÓT](#)

[ZOBACZ WIĘCEJ](#)

[WWW](#)



- **Badania części i zespołów samochodowych**
- **Badania wymienników ciepła**
- **Badania skrzyń biegów**
- **Badania układów hamulcowych**
- **Testy mechaniczne części i zespołów**
- **Testy ciśnieniowe**
- **Badania wibracyjne, wibroakustyczne (NVH) i tensometryczne**
- **Badania elektrotechniczne i elektroniczne**
- **Badania odporności na warunki środowiskowe**
- **Fotometria**
- **Pomiary metrologiczne**
- **Akredytacja**
- **Certyfikaty**
- **Rekomendacje i akceptacja klientów**



[POWRÓT](#)





Wykonujemy kompleksowe badania zespołów, części i elementów pojazdów. Instytut prowadzi m.in. badania układów hamulcowych, skrzyń biegów i przekładni, wymienników ciepła, silników i układów oczyszczania spalin, badania zawieszenia, szyb, osprzętu elektrycznego oraz innych elementów podwozia i nadwozia. BOSMAL posiada możliwości konfigurowania układów badawczych do wieloosiowego obciążania siłami i momentami różnych części i zespołów. Wykonujemy badania trwałościowe, wytrzymałościowe, zmęczeniowe, funkcjonalne, materiałowe (w tym też dla przemysłu nie związanego z motoryzacją) oraz badania w zakresie homologacji.

## Badania i prace rozwojowe dotyczące układów zawieszenia:

- modyfikacja komponentów odlewanych oraz technologii ich łączenia
- ocena funkcjonalności i trwałościowych elementów zawieszenia podczas prób stanowiskowych
- stanowiskowe badania zespołów i części samochodowych
- pomiary i rejestracja w warunkach stacjonarnych i trakcyjnych
- testy wytrzymałościowe i trwałościowe komponentów
- testy wibracyjne
- statyczne i dynamiczne próby skręcania części
- badanie hamulców
- pomiary w połączeniach gwintowych
- badania przewodów hydraulicznych
- pomiary odkształceń oraz testy zmęczeniowe wahaczy
- testy trwałościowe/ zmęczeniowe osi samochodowych
- testy trwałościowe/zmęczeniowe ram przedniego zawieszenia
- pomiary tensometryczne

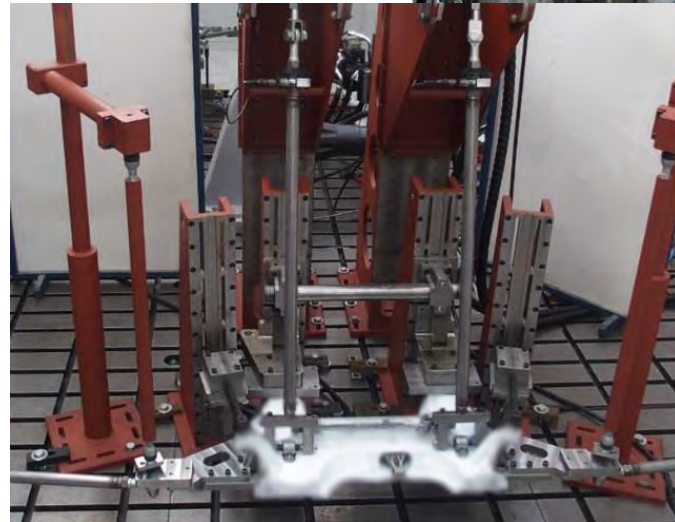

oceny subiektywne zachowania pojazdu i kierownalności w czasie jazdy

[POWRÓT](#)



## Instytut wykonuje następujące badania wymienników ciepła:

- cykle ciśnieniowe – Pressure cycles
- badania starzeniowe wymienników ciepła
- badanie korozji/erozji wewnętrznej i zewnętrznej wymienników ciepła
- badania emisji freonów – badanie szczelności samochodowych układów klimatyzacyjnych
- badania odporności na wodę
- badania wydajności cieplnej
- badania metalograficzne wymienników ciepła
- testy wibracyjne
- szoki termiczne
- badania odporności na próżnię – badania szczelności wyrobu
- testy trwałościowe elektrowentylatorów
- pomiary akustyczne w komorze bezchowej
- szczelność helowa - badanie szczelności wyrobu
- testy odporności na ciśnienie rozrywające (Burst tests)
- pomiary termowizyjne
- pomiary tensometryczne
- testy zmęczeniowe i wytrzymałościowe wymienników ciepła

## Wykonujemy testy wg norm:

BMW, FIAT, Ford, GM, Jaguar, Mazda, Mercedes, Nissan, PSA, Renault, Volvo, VW, Toyota i innych.

## Badamy:

- chłodnice
- rdzenie grzejników
- intercoolery
- chłodnice oleju
- łopatki i osłony wentylatorów
- kondensatory
- węże, rury, uszczelnienia itp.

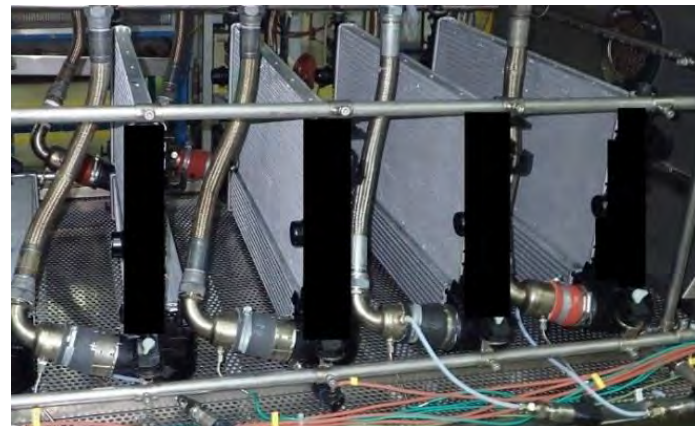

Cykle ciśnieniowe (powietrzem)

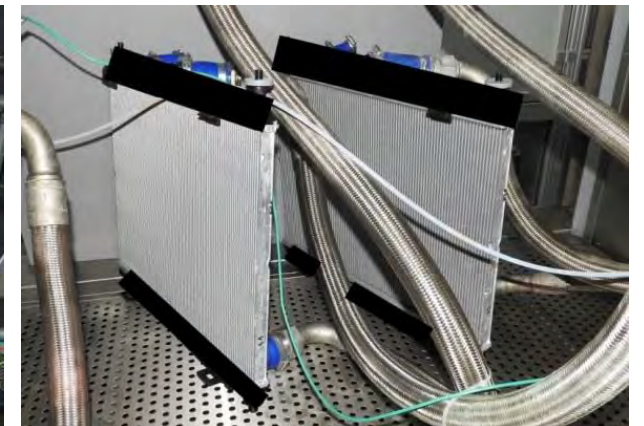

Badanie erozji wewnętrznej

[POWRÓT](#)





## Badania trwałościowe i dynamiczne manualnych i automatycznych (dwusprzęgłowych) skrzyń biegów

### Prace rozwojowe skrzyń biegów:

- modernizacje obecnie stosowanych skrzyń biegów do samochodów osobowych i dostawczych
- integracja skrzyń biegów z nowymi silnikami
- analizy funkcjonalne, trwałościowe



eDrive drivetrain testing with 250kW emulator



eDrive gearbox testing



- badania trwałościowe skrzyń biegów, mechanizmów i łożysk na poszczególnych biegach i cyklach jazdy (m.in. maksymalny moment obrotowy i maksymalna moc)
- badania wytrzymałościowe i testy dynamiczne (pod obciążeniem) różnych rodzajów ręcznych i automatycznych (z podwójnym sprzęgłem DCT) skrzyń biegów, stosowanych w poprzecznych układach napędowych 4x2
- symulacja pracy skrzyni biegów w pojeździe (samochód osobowy lub lekki dostawczy)
- symulacja pracy silników benzynowych i diesla
- symulacja pracy w warunków obciążenia drogowego (m.in. z oporem aerodynamicznym oraz toczenia, bezwładnością pojazdu itp.)
- symulacja zachowań kierowcy (od jazdy agresywnej i sportowej do ekologicznej)

[POWRÓT](#)



## Układy hamulcowe

- badania układów hamulcowych na stanowisku dynamometrycznym (badania stanowiskowe)
- badania ciśnieniowe układów hamulcowych (badania stanowiskowe)
- badania drogowe układów hamulcowych
- badania mechaniczne układów hamulcowych (badania stanowiskowe)
  - testy funkcjonalne i trwałościowe hamulca postojowego
  - test na ścinanie
  - badanie ściśliwości
  - badanie twardości
  - pomiary geometryczne

**Stanowisko (Dynamometr do badań hamulców LINK Model M3000)** umożliwia badanie hamulców ciernych tarczowych oraz bębnowych w skali rzeczywistej w zakresie prób funkcjonalnych i trwałościowych:

- okładzin ciernych: klocków i szczęk hamulcowych
- bębnow hamulcowych
- tarcz hamulcowych pełnych oraz wentylowanych każdego typu i wykonanych z każdego materiału

Parametry stanowiska	
DC Drive Motor	186 kW
Speed range	0 - 2800 rpm
Braking torque	0 - 8000 Nm
Inertia	5 - 250 kgm <sup>2</sup>
Pressure	0 - 205 bar
NVH	Class 1 - Noise & Vibration
DTV	4 capacitive sensors
Static torque	0 – 18 rpm / 5650 Nm
Parking brake system	3,3 kN / 2600N/s
Cooling air	-10°C - 40°C / up to 100kph



## Procedury badawcze:

- UN ECE R90
- SAE-J2521 – „AK-Noise”
- SAE-J2522 – „AK-Master”
- ISO 26867
- ECE R13
- ECE R13-H
- ECE-R78
- SAE-J2707
- SAE-J2784
- SAE-J2928
- JASO C406
- JASO C419
- JASO C427
- JASO C443
- ISO 11157
- ISO 15484
- i wiele innych...

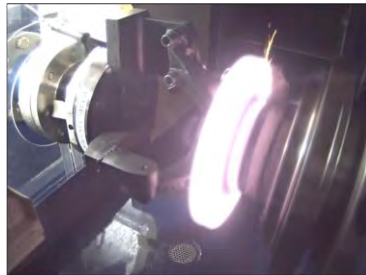

**POWRÓT**





## Testy wibracyjne



### Parametry systemu wibracyjnego 36kN

- zakres częstotliwości: 4...3000 Hz
- maksymalne przemieszczenie: 76 mm
- maksymalne przyspieszenie: 100 g (sinus/random) 260 g (szoki mechaniczne)
- maksymalne obciążenie 600 kg
- wymiary stołu pionowego: 600 x 600 mm
- wymiary stołu poziomego: 900 x 900 mm

### Parametry komory klimatycznej

- wymiary wewnętrzne: 1500x1500x1500 mm
- zakres temperatur: -70...180 st.C (10K/min)
- wilgotność względna: 10...98 % RH



### Parametry systemu wibracyjnego 80kN

- zakres częstotliwości: 4...2000 Hz
- maksymalne przemieszczenie: 76 mm
- maksymalne przyspieszenie: 100 g (sinus/random) 260 g (szoki mechaniczne)
- maksymalne obciążenie: 1000 kg
- wymiar stołu pionowego: 800 x 800 mm (guided)
- wymiary stołu poziomego: 1200 x 1200 mm

### Parametry komory klimatycznej

- wymiary wewnętrzne: 1500x1500x1500 mm
- zakres temperatur: -70...180 st.C (10K/min)
- wilgotność względna: 10...98 % RH



new vibration system dedicated to EV large battery pack testing

### Parametry systemu wibracyjnego 125kN

- zakres częstotliwości: 4...2000 Hz
- maksymalne przemieszczenie: 100 mm
- maksymalne przyspieszenie: 100 g (sinus/random) 200 g (szoki mechaniczne)
- maksymalne obciążenie: 2000 kg
- wymiar stołu pionowego: 1200 x 1200 mm (guided)
- wymiary stołu poziomego: 1500 x 1500 mm

### Parametry komory klimatycznej

- wymiary wewnętrzne: 2800x2500x1400 mm
- zakres temperatur: -45...180 st.C (5K/min)
- wilgotność względna: 10...98 % RH

## Badania podstawowe

badania drgań sinusoidalnych, badania drgań losowych, badania drgań na podstawie zapisanych sygnałów czasowych (testy drogowe), udary mechaniczne

## Testowanie według różnych norm

ECE R100, IEC 60068-2-6, IEC 60068-2-64, IEC 60068-2-27, VW80000, BMW GS97073-1, Renault 31-07-004, Toyota TSC3000 i inne

[POWRÓT](#)



## Testy mechaniczne

### Testy pakietów baterii:

- odporność na wibracje (z monitorowaniem parametrów, cyrkulacji chłodziwa, ładowania),
- szoki (Reg. 100 Annex 8C).
- integralność (Reg. 100 Annex 8D),
- swobodny spadek,
- upuszczenie
- zmiążdżenie



### Badania podzespołów pojazdów elektrycznych:

- system zarządzania bateriami - BMS (with loading)
- pakiety akumulatorów (z ładowaniem / rozładowywaniem)
- przewody (przewody wysokiego napięcia, kable, wiązki, złącza)
- elementy układu napędowego
- systemy komunikacji / rozrywki
- inne wyposażenie samochodów elektrycznych (generatory, siłowniki, zawory, wycieraczki, pompy ciepła, nagrzewnice PTC, wymienniki ciepła, lusterka)
- oświetlenie LED / konwencjonalne
- sterowniki / systemy ładowania
- charging controllers / systems
- komponenty ADAS/LIDAR
- systemy wizyjne

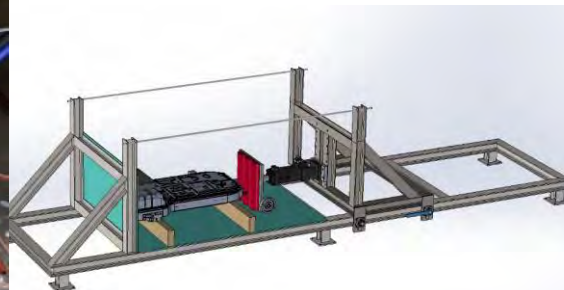

vibration stands with climatic chambers

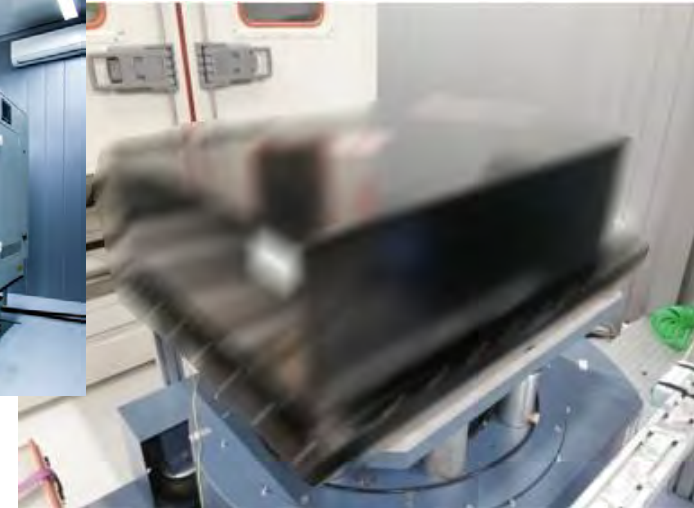

[POWRÓT](#)





## BOSMAL wykonuje różnego rodzaju testy baterii

- pomiary parametrów elektrycznych i charakterystyk,
- cykle ładowania/rozładowywania.
- badania odporności na warunki środowiskowe,
- testy mechaniczne (ciśnieniowe, rozrywające)
- testy wibracyjne
- odporność na ogień
- odporność na wodę
- odporność na pył
- odporność na korozję
- badania materiałowe



Large-dimension climatic chamber  
3x7x9 m

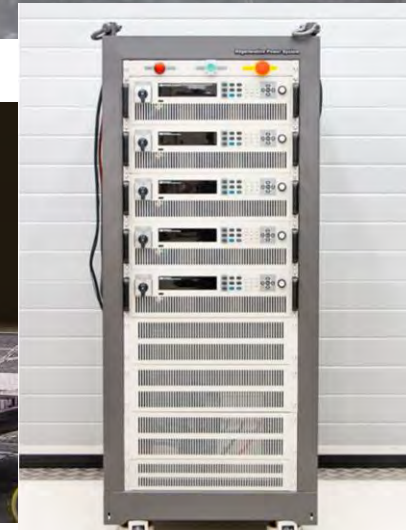
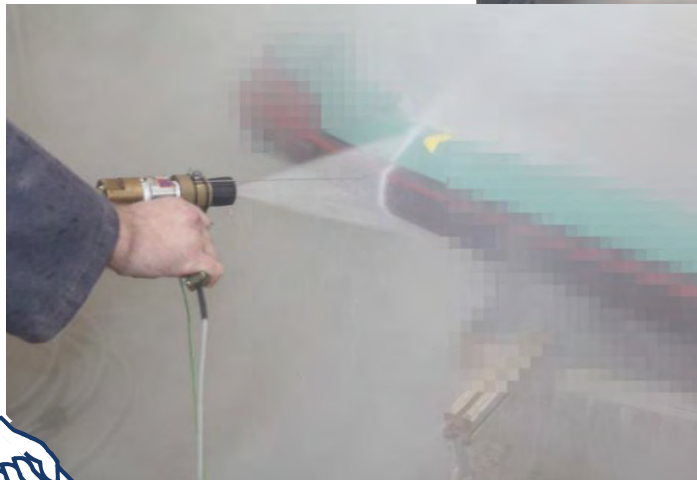

Climats climatic walk-in chamber  
2x2x2 m

[POWRÓT](#)





## Testy starzeniowe, badania klimatyczne, temperaturowe, odporność na korozję

Instytut oferuje szeroki zakres badań w komorach klimatycznych, temperaturowych, ciśnieniowych, solnych



[POWRÓT](#)





## Zespoły elektryczne i elektroniczne

### Badania elektryczne

- pomiary charakterystyk elektrycznych urządzeń
- kontrola funkcjonowania elementów i podzespołów
- rejestracja parametrów w czasie pracy urządzenia (prądu, napięcia, temperatur, prędkości obrotowej itd.)
- badania materiałów elektroizolacyjnych (wytrzymałość elektryczna, rezystancja izolacji, rezystancja powierzchniowa i skrośna)



Tester wytrzymałości elektrycznej



Oscyloskop

### Badania EMC i ESD

- badania odporności urządzeń elektrycznych i elektronicznych na zakłócenia, stany przejściowe przewodzone linią zasilania.
- badania odporności urządzeń elektrycznych i elektronicznych na wyładowana elektrostatyczne (ESD).

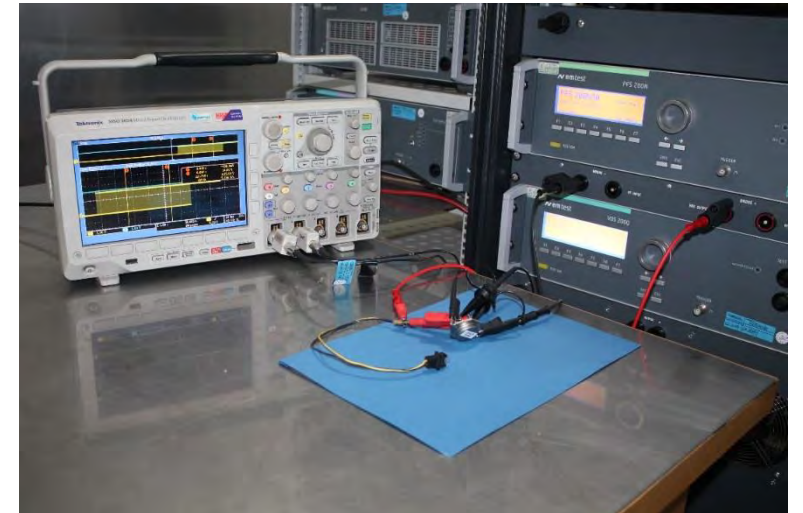
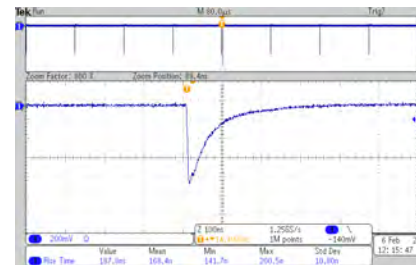
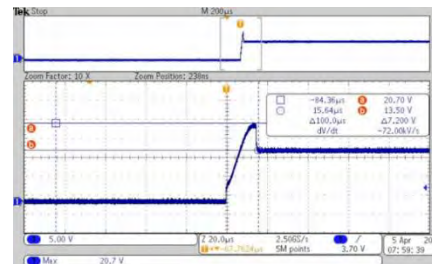

[POWRÓT](#)



# BADANIA ODPORNOŚCI NA WODĘ, PYŁ, FOTOMETRYCZNE

## Testy odporności na wodę

### Wykonujemy badania odporności:

- na padające krople wody (IPX1, IPX2),
- odporności na deszcz (IPX3, IPX4) przy użyciu rur o ruchu oscylacyjnym,
- odporności na strugi wody (IPX5, IPX6),
- zanurzeniowe (IPX7, IPX8),
- **odporności na mycie wysokociśnieniowe (IPX9).**



## Badania odporności na pył (IP5X/IP6X) wg PN-EN 60529 oraz ISO 20653

### Badane obiekty

- elementy wyposażenia elektrycznego i elektrotechnicznego,
- podzespoły maszyn i urządzeń.



## Badania fotometryczne - zakres badań

- przestrzenne rozsyły światłości w geometriach C-γ, H-V,
- strumień świetlny,
- luminancja i jej powierzchniowe rozkłady, równomierność, kontrast,
- natężenie oświetlenia,
- rozkład widmowy promieniowania, barwa światła,
- światłość efektywna urządzeń błyskowych.
- współczynnik odbłasku,
- współczynniki transmisji, odbicia, luminancji.



Kula fotometryczna z badanym źródłem światła

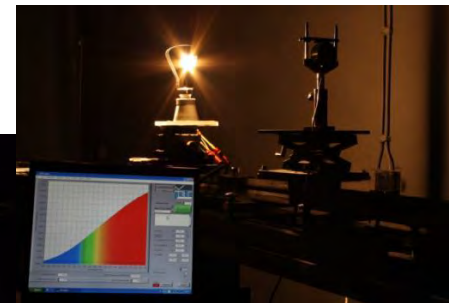

Komora oceny wizualnej

[POWRÓT](#)





## Ocena zagrożenia fotobiologicznego

### Zagrożenie światłem niebieskim

Przeprowadzamy badania zagrożenia fotobiologicznego urządzeń świetlnych wg PN-EN 62471:2010, IEC TR 62778

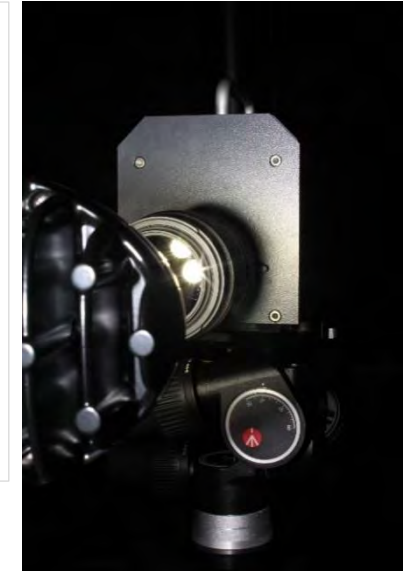
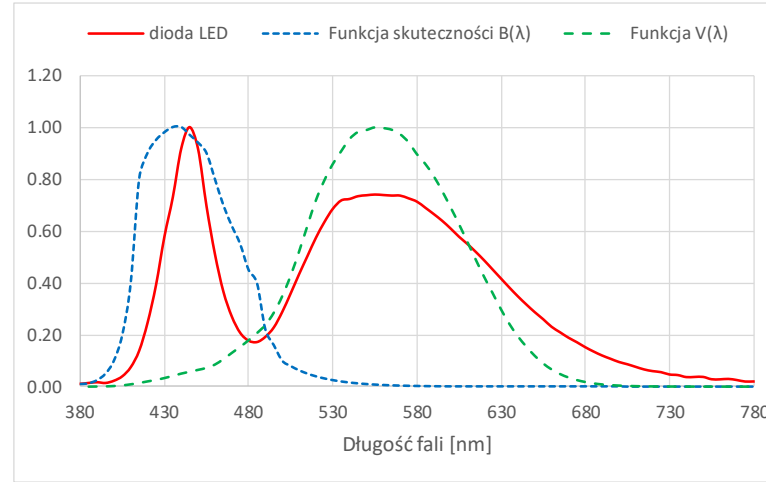
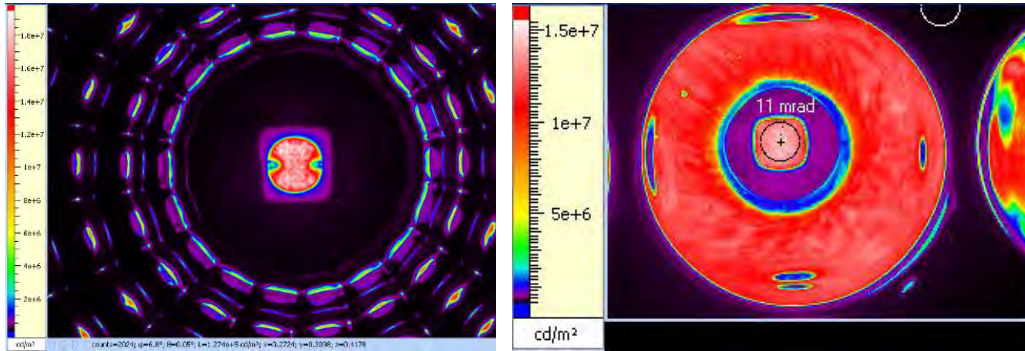

## Badania termowizyjne z wykorzystaniem kamery termowizyjnej FLIRT1030sc

Termowizja jest jedną z metod termicznej kontroli wyrobów. Wykorzystuje zjawisko bezkontaktowej detekcji promieniowania elektromagnetycznego w paśmie średniej podczerwieni (długość fali od ok. 0,9 μm do 14 μm). Kamera termowizyjna może rejestrować emitowane przez ciała fizyczne promieniowanie ciepłe o temperaturze od około – 40°C do około +2000°C.

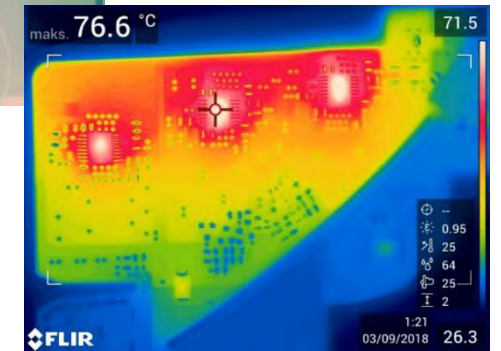
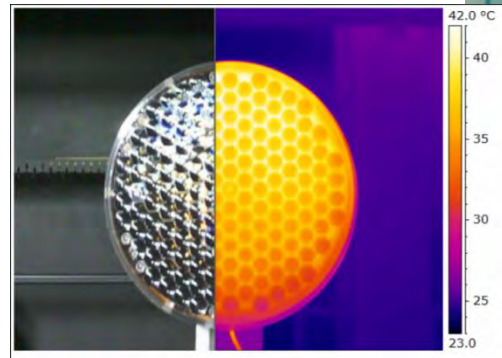
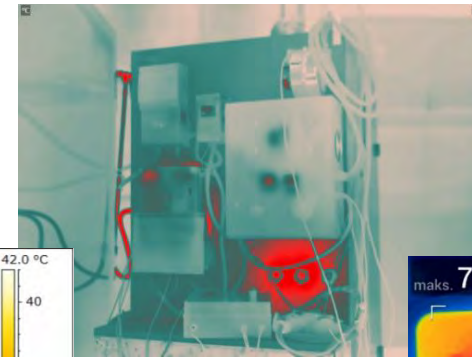

[POWRÓT](#)



## Możliwości badawcze BOSMAL w zakresie pojazdów elektrycznych/hybrydowych

### Badanie pojazdów hybrydowych i elektrycznych:

Badania Pojazdów Elektrycznych zgodnie z wymaganiami R101 (WLTP) w standardowych i niestandardowych warunkach otoczenia: wyznaczenie zasięgu, pomiar mocy na kołach i zużycia energii oraz badania emisji spalin i zużycia paliwa pojazdów hybrydowych.

### Badania baterii pojazdów EV:

- pomiary parametrów elektrycznych i charakterystyk;
- cykle ładowania / rozładowywania;
- testy mechaniczne (ciśnieniowe, rozrywające);
- testy wibracyjne;
- badania odporności na warunki klimatyczne;
- odporność na wodę / pył;
- odporność na korozję;
- odporność na działanie ognia.



[POWRÓT](#)





Zakres usług pomiarowych obejmuje:

- Pomiary stykowe długości i kąta, odchyłki kształtu i położenia
- Pomiary bezstykowe długości i kąta, odchyłki kształtu i położenia
- Pomiary chropowatości powierzchni
- kompleksowe pomiary elementów o skomplikowanych kształtach oraz przyrządów technologicznych
- pomiary serii detali z wykorzystaniem programów pomiarowych
- kontrolę wymiarów oraz odchyłek położenia i kształtu detalu na etapie wykonywania prototypów jak również produkcji seryjnej
- przygotowanie profesjonalnych raportów pomiarowych z uwzględnieniem wymagań klienta.



**OPTIV CLASSIC 321GLTP**



**DEA GLOBAL STATUS**

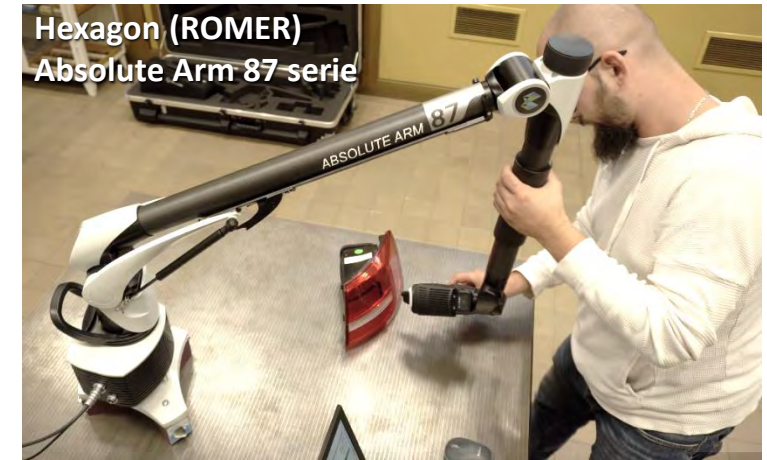

**Hexagon (ROMER)  
Absolute Arm 87 serie**



**DEA GLOBAL PERFORMANCE  
1200 X 3000 X 1000 mm**

Urządzenia pomiarowe:

- Współrzędnościowa maszyna pomiarowa DEA GLOBAL PERFORMANCE (12.30.10) z oprogramowaniem PC-DMIS™ CAD++ On-line wraz z DCT CATIA V5 oraz DCT UNIGRAPHICS
- Współrzędnościowa maszyna pomiarowa DEA GLOBAL STATUS (09.15.08)
- Optyczna maszyna pomiarowa OPTIV CLASSIC 321GLTP
- Hexagon (ROMER) Absolute Arm 87 serie – mobilne ramię pomiarowe - pomiary stykowe i skanowanie

**POWRÓT**

**ZAKRES AKREDYTACJI LABORATORIUM BADAWCZEGO Nr AB 128**

Wydany przez POLSKIE CENTRUM AKREDYTACJI. Wydanie nr 22B, data wydania: 6 czerwca 2023 r.

Zakres Akredytacji obejmuje metodyki z niżej podanych dziedzin:

AB 128	INSTYTUT BADAŃ I ROZWOJU MOTORYZACJI BOSMAL Sp. z o.o. LABORATORIUM BADAWCZE
Kod identyfikacji dziedziny/przedmiotu badań	Dziedzina/przedmiot badań:
A/6; A/8; A/26	Badania akustyczne i drgań wyrobów i wyposażenia elektrycznego, wyrobów i materiałów konstrukcyjnych, pojazdów
C/4; C/8; C/9 C/10, C/12; C/13; C/21; C/23; C/26; C/45; C/46	Badania chemiczne wyrobów chemicznych, wyrobów i materiałów konstrukcyjnych, powietrza, paliw, szkła i ceramiki, maszyn i urządzeń, wyrobów z tworzyw sztucznych i gumy, tekstyliów i skóry, pojazdów, farb i lakierów, materiałów smarnych
E/6; E/26; E/34; E/35; E/54	Badania elektryczne i elektroniczne wyrobów i wyposażenia elektrycznego i elektronicznego oraz pojazdów
F/6; F/54	Badania kompatybilności elektromagnetycznej (EMC) wyrobów i wyposażenia elektrycznego i elektronicznego
G/6; G/8; G/13; G/21; G/23; G/45; G/54	Badania dotyczące inżynierii środowiska wyrobów i wyposażenia elektrycznego i elektronicznego, wyrobów i materiałów konstrukcyjnych, maszyn i urządzeń, wyrobów z tworzyw sztucznych i gumy, tekstyliów i skóry, farb i lakierów
H/6; H/21; H/23	Badania ogniowe wyrobów i wyposażenia elektrycznego, wyrobów z tworzyw sztucznych i gumy oraz tekstyliów i skóry
J/6; J/8; J/21; J/23; J/26; J/45	Badania mechaniczne, badania metalograficzne, wyrobów i materiałów konstrukcyjnych, wyrobów z tworzyw sztucznych i gumy, tekstyliów i skóry, farb i lakierów oraz pojazdów
L/6; L/8; L/17; L/21	Badania nieniszczące wyrobów i wyposażenia elektrycznego, wyrobów i materiałów konstrukcyjnych, wyrobów innych, wyrobów z tworzyw sztucznych i gumy
N/6; N/8; N/10; N/12; N/13; N/19; N/21; N/23; N/26; N/35; N/45; N/46; N/54	Badania właściwości fizycznych wyrobów i wyposażenia elektrycznego i elektronicznego, wyrobów i materiałów konstrukcyjnych, paliw, szkła i ceramiki, maszyn i urządzeń, środków ochrony osobistej, wyrobów z tworzyw sztucznych i gumy, tekstyliów i skóry, farb i lakierów, materiałów smarnych oraz pojazdów
Q/21; Q/23	Badania sensoryczne wyrobów z tworzyw sztucznych, gumy, tekstyliów
Ocena zgodności z obszaru ustawy z dnia 20 czerwca 1997 r. - Prawo o ruchu drogowym	



Certyfikat Akredytacji Laboratorium Badawczego Nr AB 128 potwierdzający, że BOSMAL spełnia wymagania normy PN-EN ISO/IEC 17025:2018-02



AB 128



Szczegółowy Zakres Akredytacji Laboratorium Badawczego Nr AB 128 zamieszczony jest na stronie [www.bosmal.com.pl](http://www.bosmal.com.pl)

**POWRÓT**





# Wydany przez PCBC Certyfikat Nr A-73/1/2021 potwierdzający spełnienie wymagań AQAP 2110:2016

(wymagania NATO dotyczące zapewnienia jakości w projektowaniu, rozwoju i produkcji) w zakresie:

**projektowanie, badania oraz produkcja elementów do samochodów i ich wyposażenia oraz stanowisk i oprzyrządowań badawczo-produkcyjnych.**

Certyfikat AQAP 2110:2016 PCBC Nr A-73/1/2021 obowiązuje od 10.08.2021 do 09.08.2024. 10.08.2021 została zmieniona jednostka certyfikacyjna z CCJ na PCBC. Wcześniej, od 26.10.2015 obowiązywał certyfikat AQAP 2110:2009 CCJ WAT Nr 1124/A/2015, a od 10.08.2018 – certyfikat AQAP 2110:2016 CCJ WAT Nr 1124/A/2018.



## Koncesja MSWiA nr B-138/2023

- upoważniająca do wykonywaniu działalności gospodarczej w zakresie wytwarzania i obrotu materiałami wybuchowymi, bronią, amunicją oraz wyrobami i technologią o przeznaczeniu wojskowym lub policyjnym



# Wydany przez PCA Certyfikat Akredytacji Laboratorium Badawczego Nr AB 128

Laboratorium spełnia wymagania PN-EN ISO/IEC 17025:2018-02.

Akredytowana działalność jest określona w aktualnym Zakresie Akredytacji Nr AB 128 dostępnym na stronie [www.bosmal.com.pl](http://www.bosmal.com.pl)



AB 128



# Wydany przez TDT Certyfikat Uznania Nr 40222010 L

Certyfikat potwierdza, że Laboratorium Badawcze spełniając kryteria normy PN-EN ISO/IEC 17025:2018-02 uzyskało uznanie dotyczące wykonywania badań w zakresie wpisanym w załączniku dla jednostki certyfikującej TDT-CERT.



4 022 2010 L



**POWRÓT**



Wydany przez PCBC  
Certyfikat Nr JBS-199/4/2021  
potwierdzający spełnienie przez  
BOSMAL wymagań  
PN-EN ISO 9001:2015-10, PN-ISO  
45001:2018-06 i PN-EN ISO  
14001:2015-09

w zakresie:  
projektowanie, badania oraz produkcja  
elementów do samochodów i ich  
wyposażenia oraz stanowisk i oprzyrządowań  
badawczo-produkcyjnych.



Wydany przez IQNet  
Certyfikat Nr PL-JBS-199/4/2021  
Zintegrowanego Systemu  
Zarządzania

System w następującym zakresie:  
projektowanie, badania oraz produkcja  
elementów do samochodów i ich  
wyposażenia oraz stanowisk i  
oprzyrządowań badawczo-produkcyjnych  
spełnia wymagania norm  
PN-EN ISO 9001:2015-10, PN-ISO  
45001:2018-06 i PN-EN ISO 14001:2015-09



### Certyfikat RINA

Potwierdzeniem spełniania przez BOSMAL wymagań RINA w zakresie:

- badań i pomiarów niszczących i nieniszczących materiałów, wyrobów, konstrukcji i urządzeń morskich i przemysłowych,
- badań urządzeń elektrycznych oraz silników spalinowych i elektrycznych do 560 kW.



### Etykieta TISAX

Potwierdzeniem spełniania przez BOSMAL wymagań związanych z bezpieczeństwem informacji jest, dokonana przez TUV Nord, ocena Instytutu Badań i Rozwoju Motoryzacji BOSMAL Sp. z o.o. na zgodność z wymaganiami VDA-ISA.

Dokument ten zawiera kluczowe wymagania normy ISO 27001 oraz dodatkowe kryteria sektora motoryzacyjnego.

Wyniki i rezultaty oceny są dostępne są na platformie ENX: <https://portal.enx.com/en-US/TISAX/tisaxassessmentresults>



SCOPE-ID: ST38TZ  
<https://enx.com/tisax>

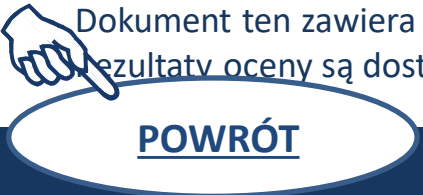

**POWRÓT**





# REKOMENDACJE I AKCEPTACJE KLIENTÓW

## Rekomendacja Stellantis:



- na prowadzenie przez BOSMAL badań w ramach kwalifikacji jakości części i zespołów przeznaczonych do montażu w polskich fabrykach Fiata



**Akceptacja przez Volvo Car Corporation testów emisji wewnętrznej:** formaldehyd zgodnie z VCS 1027,2739 i fogging zgodnie z VCS 1027,2719



**Akceptacja FOEN (Swiss Federal Office for the Environment)** dla BOSMAL jako laboratorium wykonującego testy zgodnie z OAPC (Swiss Federal Ordinance on Air Pollution Control)

- - na prowadzenie przez BOSMAL badań części i zespołów w ramach oceny dostawców OPEL



**Akceptacja Laboratorium BOSMAL Przez Grupę Volkswagen** - BOSMAL certyfikowany do przeprowadzania badań materiałowych dla dostawców Grupy Volkswagen with the negative Material Sampling Performance as per VW 52000 Standard. Lista laboratoriów certyfikowanych przez Grupę VW – na portalu Grupy Volkswagen: [ONE.Konzern Business Plattform \(ONE.KBP\)](https://www.volkswagen.com/ONE.Konzern-Business-Plattform).

**Akceptacja przez Grupę VOLKSWAGEN** Laboratorium BOSMAL w zakresie badań emisji substancji lotnych z materiałów i części na zgodność ze standardem VW 50180 obejmującym: PV3015 (emisja substancji średnio-lotnych, fogging), PV3341 (VOC, metoda headspace), PV3925 (formaldehyd, metoda UV/VIS lub HPLC), PV3900 (badania zapachu) and PV3942 (VOC, badania emisyjne w komorze).

**Akceptacja przez BMW** Laboratorium BOSMAL w zakresie badań emisji substancji lotnych z materiałów i części na zgodność ze standardami: VDA270 (badania zapachu), VDA278 (VOC i FOG, metoda termodesorpcji), GS97014-2 (badania emisyjne w komorze, test CARB), AA-0061 (formaldehyd i acetaldehyd, metoda HPLC)

**Nagroda dla najlepszego dostawcy 2018 r. w kategorii Engineering Services „FCA EMEA AWARD 2018”.**

## Certyfikat Wiarygodności Biznesowej

Instytut jest wysoko oceniany pod względem wiarygodności i stabilności biznesowej. Wystawiany przez Bisnode Polska - aktualny certyfikat za rok 2018 otrzymany przez BOSMAL



## Członkostwo



Polskie Towarzystwo Naukowe Silników Spalinowych



Klub Polskich Laboratoriów Badawczych POLLAB



PKN (Polski Komitet Normalizacyjny)



**POWRÓT**

50 lat na rynku motoryzacyjnym i 25 lat Akredytowanego Laboratorium AB 128



- ZAKRES AKREDYTACJI LABORATORIUM BADAWCZEGO Nr AB 128
- CERTYFIKATY, REKOMENDACJE, CZŁONKOSTWO
- KONTAKT - [kam@bosmal.com.pl](mailto:kam@bosmal.com.pl), +48 33 8130 544, +48 33 8130 462

## Zapraszamy do współpracy

- Badania części i zespołów samochodowych
- Badania wymienników ciepła
- Badania skrzyń biegów
- Badania układów hamulcowych
- Testy mechaniczne części i zespołów
- Testy ciśnieniowe
- Badania wibracyjne, wibroakustyczne (NVH) i tensometryczne
- Badania elektrotechniczne i elektroniczne
- Badania odporności na warunki środowiskowe
- Fotometria
- Pomiary metrologiczne
- Akredytacja
- Certyfikaty
- Rekomendacje i akceptacja klientów



[POWRÓT](#)

50 lat na rynku motoryzacyjnym i 25 lat Akredytowanego Laboratorium AB 128



[ZOBACZ WIĘCEJ](#)

[WWW](#)



AB 128



SCOPE-ID: ST38TZ  
<https://enx.com/tisax>



4 022 2010 L





**Dziękujemy za uwagę**



BADANIA MATERIAŁÓW

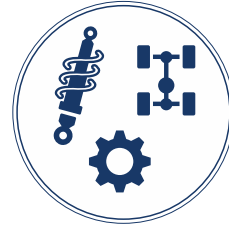

BADANIA CZĘŚCI  
I ZESPOŁÓW SAMOCHODOWYCH



BADANIA POJAZDÓW, EMISJI SPALIN,  
SILNIKÓW, UKŁADÓW NAPĘDOWYCH

**BOSMAL**

badania pojazdów, emisji spalin,  
silników, napędów

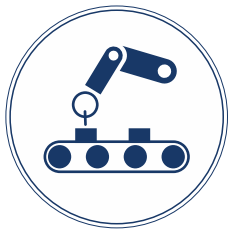

PROJEKTOWANIE I PRODUKCJA,  
AUTOMATYZACJA, ROBOTYZACJA



USŁUGI  
INŻYNIERSKIE



HOMOLOGACJA



[POWRÓT](#)



[ZOBACZ WIĘCEJ](#)

[WWW](#)





- **Badania pojazdów**
- **Badania emisji spalin i zużycia paliwa**
- **Badania silników i układów oczyszczania spalin**
- **Badania skrzyń biegów**
- **Elektromobilność**
- **Akredytacja**
- **Certyfikaty**
- **Rekomendacje**



[POWRÓT](#)



## Testy wytrzymałościowo-zmęczeniowe, funkcjonalne i przebiegowe pojazdów z napędem ICE/hybrydowym i elektrycznym:

- pomiary drogowe
- testy reliability growth
- badanie flot– testy EOBD, ATS, WU, B-Cycle
- badania systemów trakcyjnych m.in. ABS, ASR
- walidacja kalibracji w teście drogowym
- modyfikacja kalibracji w celu poprawy właściwości jezdnych i rzeczywistego zużycia paliwa
- badania drogowe: walidacje (funkcjonalność i wydajność, niezawodność, trwałość)

### Różne warunki klimatu:

Gorący/ specjalny klimat:

- **Torino (Santena) - Italy**
- **Modena (San Giovanni) - Italy**
- **Livigno - Italy**
- **Granada - Spain**

Klimat umiarkowany:

- **Bielsko-Biała - Poland**
- **Slovakia**
- **Serbia**

Klimat zimny:

**Sweden**

### Różne tory / drogi testowe:

- Urban
- Heavy urban
- Mountain
- High way
- High speed
- Extra urban
- Mixed
- Off-road
- DTD



ABS and ASR testing



Tech. inspection, type approval



SORT



Workshop



Road test



PEMS testing (incl. RDE)



Testy drogowe na profesjonalnych torach testowych (Włochy, Czechy, Niemcy, Szwecja)

**POWRÓT**





# BADANIA POJAZDÓW, EMISJI SPALIN, SILNIKÓW, UKŁADÓW NAPĘDOWYCH

**Badania emisji spalin i zużycia paliwa: RDE (PEMS), na hamowniach w temperaturach z zakresu od -35°C do 60°C, w różnych uwarunkowaniach podłoża i klimatu oraz profilu tras**

**Badania dynamiki pojazdów na hamowniach podwoziowych 2WD i 4WD**

- pomiary mocy i momentu obrotowego układu napędowego
- symulacja pochylenia drogi
- optymalizacja sterowania pracą silnika
- pomiary dynamiki pojazdów w temperaturach z zakresu od -35°C do 60°C (na hamowni podwoziowej - AVL Zoellner 4WD, w komorze klimatycznej WEISS WK 643' / -35°C do +60°C)

**Badania pojazdów, maszyn i urządzeń w wielkogabarytowych komorach niskich i wysokich temperatur (od -45°C do 75°C lub od -35°C do 60°C)**

- badania układów klimatyzacji i ogrzewania wnętrza
- badania baterii oraz układów ogrzewania i klimatyzacji pojazdów elektrycznych
- badania rozruchów silników spalinowych
- badania odszraniania i odmgławiania szyb w samochodzie
- badania wytrzymałościowe i funkcjonalne pojazdów, urządzeń, maszyn i części
- próby rozruchu i rozjazdu pojazdów
- pomiary dynamiki pojazdów

• **Badania pojazdów elektrycznych i hybrydowych**

• **Badania funkcjonalności pojazdów**

**Badania homologacyjne**

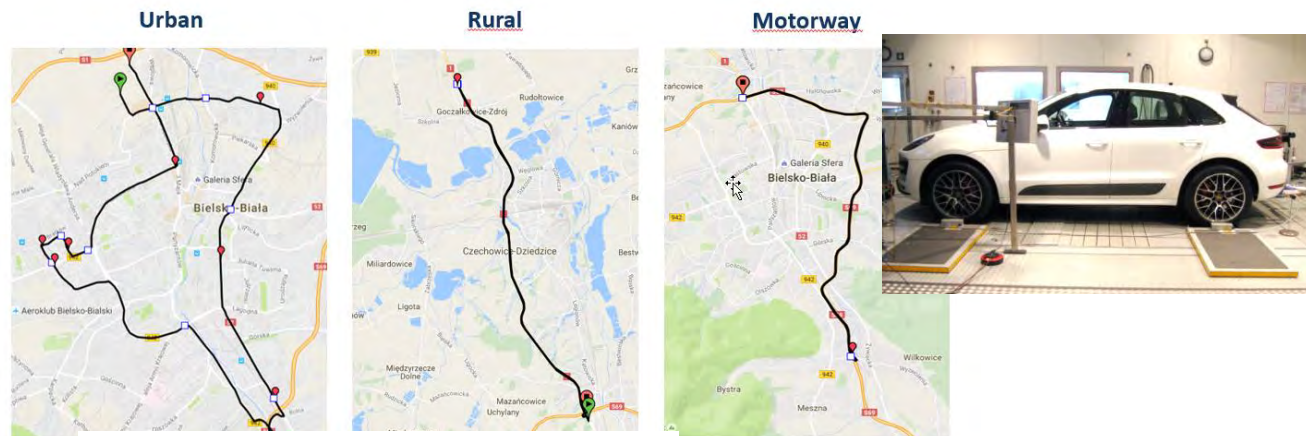

**Wymiary: : 11500 x 4700 x 4200 mm**



Próby przebiegowe



Komora deszczowa



Ocena układów ABS i ASR



Badania SORT

**POWRÓT**





## Badanie zużycia paliwa w autobusach zgodnie z UITP Project SORT (Standardised On-Road Tests Cycles), UITP 2014; D/2014/0105/1:

- dla wszystkich typów autobusów miejskich od małych (9 m) do dużych (18 m)
- dla wszystkich typów silników od light-duty do heavy duty



## Badania SORT (Standardised On-Road Tests) autobusów elektrycznych:

- Zużycie energii przez pojazd w stanach ustalonych i przejściowych
- Zużycie energii przez pojazd w ruchu drogowym
- Wydajność ładowarki baterii
- Energia użytkowa w pakiecie akumulatorów (dla metodologii E-Bus SORT)
- Maksymalny zasięg (wg. SORT)



[POWRÓT](#)





## Badania RDE

- badania emisji spalin w pojazdach w rzeczywistych warunkach ruchu („RDE”) przy użyciu przenośnych systemów pomiaru emisji (PEMS)
- badania pojazdów light-duty, heavy-duty, jak również off-road
- dzięki analizatorom PEMS prowadzone są pomiary gazowych składników spalin (CO<sub>2</sub>, CO, HC, NO<sub>x</sub>), oraz liczby cząstek stałych (PN)
- rejestrowanie danych ECU, monitorowanie prądu elektrycznego i SOC baterii itp.
- ocena zgodna z 4 pakietem RDE (Rozporządzenie 2018/1832)



Wszystkie rodzaje cykli jazdy i symulacji RDE wykonywane w całym zakresie warunków granicznych RDE i w temperaturze -7°C

## Instalacje hamowni podwoziowej: niezbędne narzędzie w procesie kalibracji RDE

- kalibracja pojazdu na hamowni podwoziowej
- symulacja RDE na hamowni podwoziowej
- kalibracja pojazdu w temperaturze zimnej/gorącej na hamowni podwoziowej z symulacją wysokości
- rozwój ATS na hamowni podwoziowej
- walidacja RDE (PEMS) na drodze

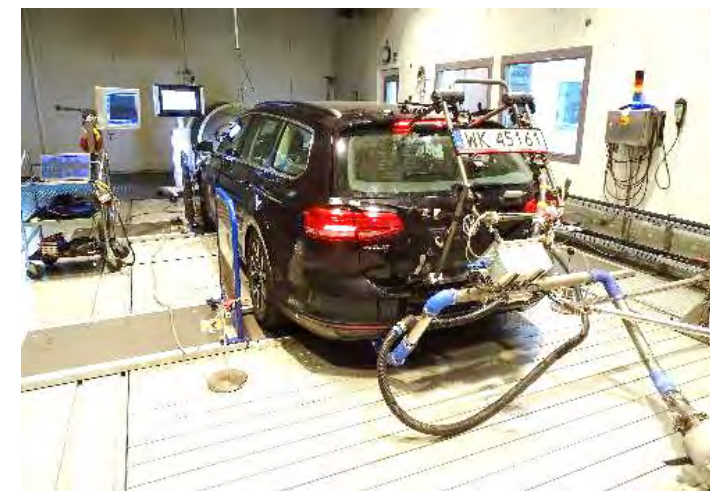

Weryfikacja instalacji PEMS na hamowni podwozia

[POWRÓT](#)



## 2 x Laboratorium Emisji Spalin (w tym 4x4 i komora klimatyczna)

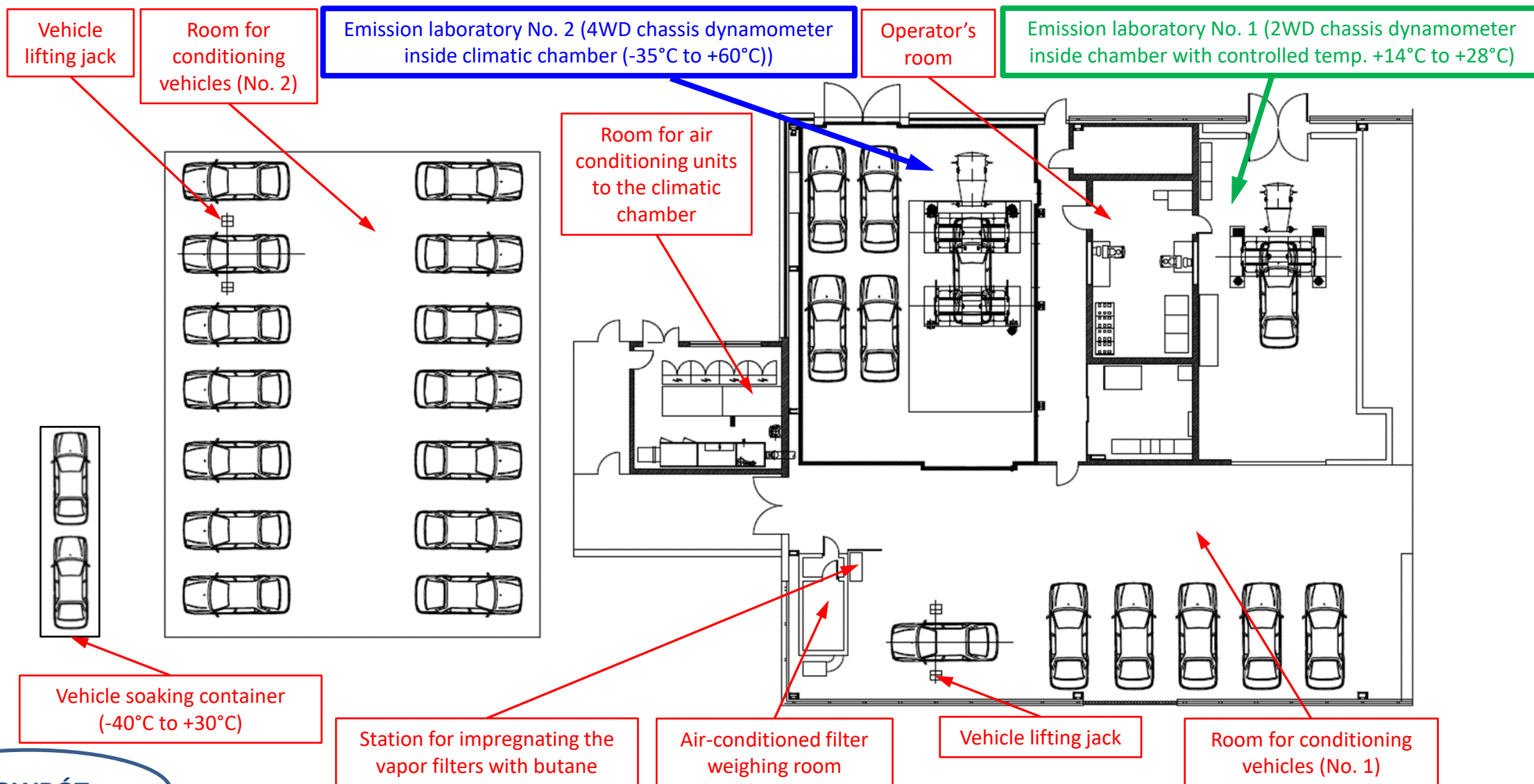

[POWRÓT](#)





## BADANIA EMISJI SPALIN I ZUŻYCIA PALIWA

### Laboratoria badań emisji spalin w Instytucie wykonują następujące pomiary i badania:

- pomiar emisji spalin metodą CVS z worków pomiarowych
- badanie emisji CO<sub>2</sub> i zużycia paliwa (również z uwzględnieniem bilansu prądu)
- analiza modalna spalin rozcieńczonych i nierozcieńczonych
- badanie sprawności reaktorów katalitycznych TWC, DOC, NSC, SCR oraz filtrów cząstek stałych DPF, GPF
- badania emisji spalin pojazdów w temperaturach z zakresu od -35°C do 60°C
- PEMS – badania emisji spalin w rzeczywistych warunkach drogowych dla pojazdów Light Duty i Heavy Duty
- pomiar liczby cząstek stałych (PN)
- pomiar ciągły rozkładu cząstek stałych (ilości i wielkości)
- pomiar ciągły stężenia sadzy
- pomiar zadymienia spalin
- badanie emisji spalin i zużycia paliwa samochodów hybrydowych (z uwzględnieniem bilansu prądu)
- badania w zakresie homologacji

Badania emisji wykonywane są wg norm Euro 4/5/6/6d, EPA/CARB USA oraz norm japońskich; testów emisji (Europejskie: NEDC & WLTC, Japońskie: JC08, US-EPA: US06, SC03, FTP75, HFET); badań emisji spalin SULEV

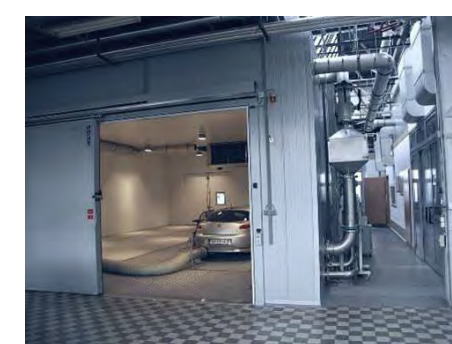

[POWRÓT](#)

50 lat na rynku motoryzacyjnym i 25 lat Akredytowanego Laboratorium AB 128





## Podwoziowe stanowiska hamowniane dla pojazdów z ICE i hybrydowym układem napędowym

Dwa stanowiska badawcze (zgodne z normą Euro 6d) umożliwiające pełen zakres certyfikacji i działań badawczo-rozwojowych w zakresie emisji spalin

### Certyfikacja i COP:

- dla pojazdów kategorii M i N zasilanych wszystkimi rodzajami paliw
- procedury i metody badań WLTP, NEDC i Japan TRIAS
- dodatkowe czynności: dopasowanie obciążenia drogowego, pomiary mocy na kołach, dodatkowe badania wg 2017/1151, Nr 83 i Nr 101



Komora klimatyczna  
(-35°C to +60°C)  
14,3×10,1×4,3 m



### R&D emisji oraz testy kalibracyjne emisji/właściwości jezdnych samochodów osobowych, dostawczych i motocykli

- W tym analiza modalna emisji, testy w różnych temperaturach

### Testy układu oczyszczania spalin:

- okresowe badania emisji podczas badań przebiegowych lub przyspieszonego starzenia układu oczyszczania spalin
- testy emisji przy zimnym rozruchu w niskiej temperaturze otoczenia
- oceny skuteczności układu oczyszczania spalin w różnych cyklach jazdy z wykorzystaniem analizy modalnej
- długookresowe oceny filtrów cząstek stałych
- oprogramowanie OBD do wykrywania awarii układu kontroli emisji

### Testy oleju smarowego i paliw:

- testy porównawcze na różnych paliwach (standardowe, regionalne, alternatywne, płynne i gazowe)
- badania jakości paliw/zanieczyszczeń i ich wpływu na układy oczyszczania spalin i emisję spalin
- testy dodatków do paliw i nowych formuł oleju silnikowego/przekładniowego w celu zmniejszenia zużycia paliwa i zmniejszenia emisji

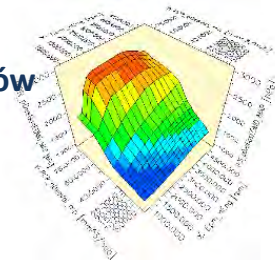

[POWRÓT](#)





## 18 nowoczesnych stanowisk badawczych

- 10 hamowni z hamulcami elektro-wirowymi o mocy od 10 kW do 470 kW
- 8 hamowni dynamicznych o mocy od 250 kW do 560 kW
- 3 hamownie do badań hybrydowych układów napędowych (LD/ MD/ HD), wyposażone w e-storage

Paliwa zasilające: benzyna, olej napędowy, biopaliwa (do stanowisk możemy doprowadzać różne rodzaje paliw płynnych w zależności od przeprowadzanego badania), LPG i CNG oraz wodór



### Legend

- Dynamic dyno
- Medium/Heavy Duty dynamic dyno
- Test cells with CNG installation
- Test cells with LPG installation
- Development test cells
- Hydrogen (available by the end of 2023)



## Badania rozwojowe silników

- prace rozwojowe prowadzone na prototypowych silnikach
- testy funkcjonalne poszczególnych komponentów i układów silnika

## Prace kalibracyjne prowadzone na sterowniku silnika ECU

- prowadzone na stanowisku hamownianym, mające na celu optymalizację parametrów silnika poprzez modyfikację zmiennych znajdujących się w sterowniku silnika ECU.

## Badania trwałościowe silników

- badania w zakresie kontroli jakości
- badania kwalifikacyjne silników oraz ich podzespołów
- testy szoków termicznych w badaniach silników
- testy specjalne
- testy walidacyjne
- analiza wibroakustyczna silników

## Badania emisji spalin i zużycia paliwa

## Badania w zakresie homologacji

Badania silników elektrycznych (pomiar mocy netto i max. mocy po 30 min. na hamowni silnikowej)

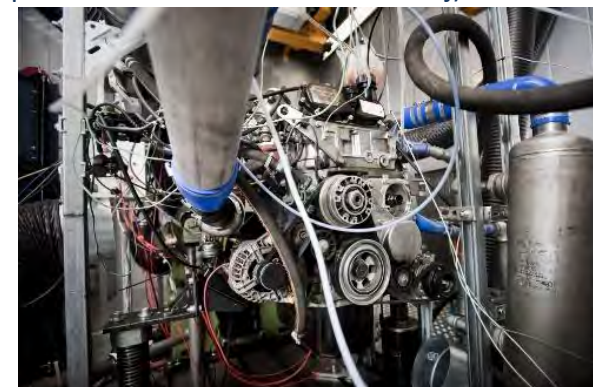

**POWRÓT**





**Badanie i rozwój silników spalinowych, hybrydowych układów napędowych, silników elektrycznych**

**HD On-Road Engines**

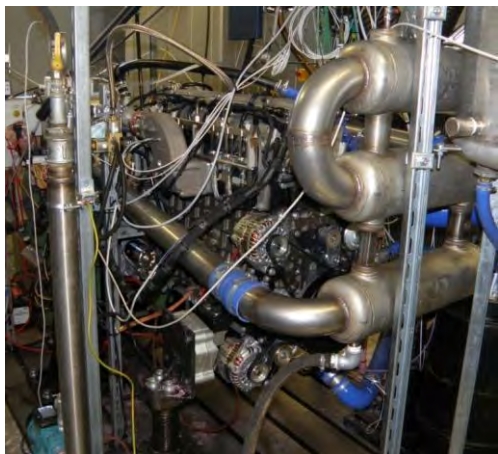

**HD Non-Road Engines**

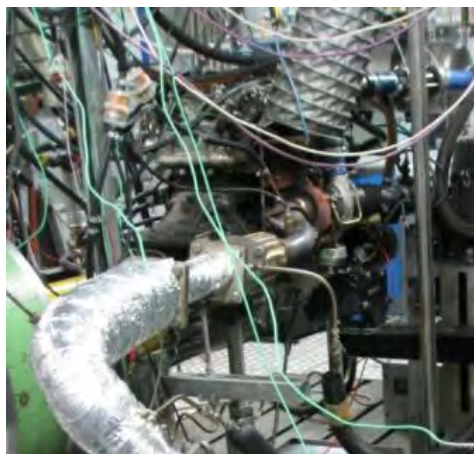

**Marine Recreational Engines**

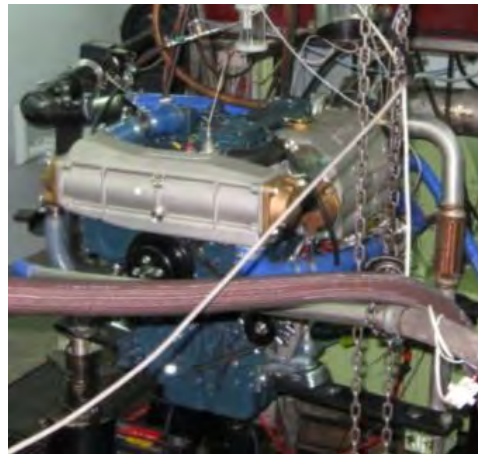

**Industrial Engines**



**Hand held Engines**



**Automotive LD Engines**

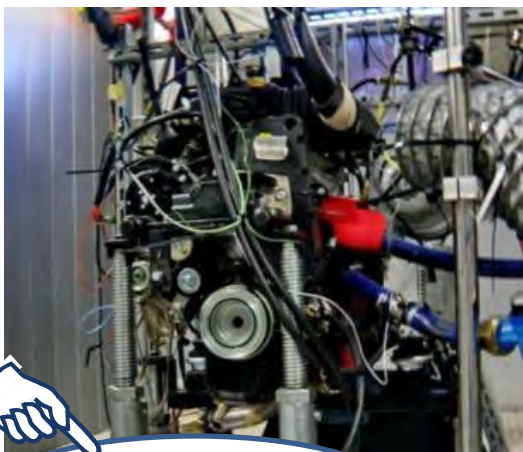

**Hybrid Powertrains**



**Electric motors**

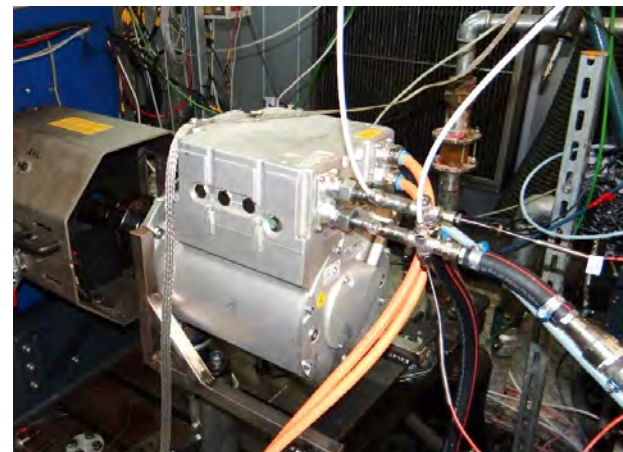

**High Performance Engines**



**POWRÓT**





## Stanowisko do badań napędów MD/HD/hybrydowych/elektrycznych



### Hamownia dynamiczna - Fully Dynamic AC Dyno

- DynoExact 504/5 Px - 500kW/3000Nm – 5 000 rpm
- DYNOFORCE ASM 3000/1.8-4.5 - 560kW/3000Nm -4500rpm
- DYNOFORCE ASM 1200/3.6-10 – 450kW/1200Nm-10 000rpm

### Badania silników elektrycznych

- Pomiary wydajności silnika :  $T = f(n)$ ,  $P = f(n)$ ,
- Pomiary mocy maksymalnej
- Moc wyjściowa – 30 min

### AVL e-storage DC Power Unit:

- Nominalna moc: 160 kW
- Wyjściowe napięcie: 8-800 VDC
- Wyjściowe natężenie prądu: 600 A

### + AVL e-storage DC Power Unit:

- Nominalna moc: : 250 kW
- Wyjściowe napięcie : 8-800 VDC
- Wyjściowe natężenie prądu : 600 A

### Regatron Low Voltage Battery Emulator:

- Nominalna moc (max.): 20 kW
- Wyjściowe napięcie (max): 65 V
- Wyjściowe natężenie prądu: 385 A
- Urządzenie mobilne (na zdjęciu)

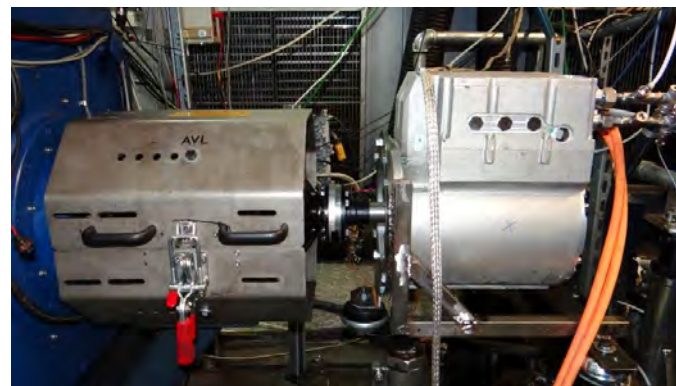

### Oprogramowanie:

- iGEM
- ISAC
- InMotion
- AVL PUMA OPEN 1.5.5



Analizator mocy  
(Yokogawa unit)

[POWRÓT](#)



## Badania układów katalitycznego oczyszczania spalin

- badania odporności mechanicznej układu wydechowego na wibracje
- badania i rozwój reaktorów katalitycznych oraz filtrów cząstek stałych DOC, NSC, DPF Euro 6
- badania i rozwój układów SCR Euro 6
- próby starzenia i degradacji reaktorów katalitycznych TWC (RON95, CNG, LPG)
- próby starzenia systemów katalitycznych DOC+DPF, SCR
- optymalizacja dozowania amoniaku dla aplikacji z SCR
- pomiar rozkładu amoniaku na powierzchni czołowej reaktora SCR
- pomiar emisji spalin w testach homologacyjnych np. WHTC, WHSC, NTE, NRSC, NRTC
- badania masy (PM), ilości (PN) oraz rozkładu wielkości cząstek stałych

## Badania olejów silnikowych i paliw

- badania strat mechanicznych silnika przy zastosowaniu różnych typów olejów
- badania rozcieńczenia oleju silnikowego paliwem
- testy walidacyjne olejów
- badania paliw płynnych i gazowych oraz ich dodatków
- badania ekonomii zużycia paliwa
- badania typu benchmarking
- badania wpływu zabrudzonych paliw jak również dodatków czyszczących na koksowanie wtryskiwaczy
- pomiary zużycia oleju silnikowego i innych płynów eksploatacyjnych samochodów (w badaniach drogowych)
- badania produktów naftowych i cieczy eksploatacyjnych



HORIBA MEXA 7000



Urządzenia Horiba-Schenck i AVL



Zbiorniki na biopaliwa







## Badanie układu napędowego pojazdów elektrycznych i hybrydowych

### Pomiary mocy silników elektrycznych i hybrydowych układów napędowych

YOKOGAWA High-Performance Power Analyzer

Dokładnie pomiary napięcia, prądu i częstotliwości.

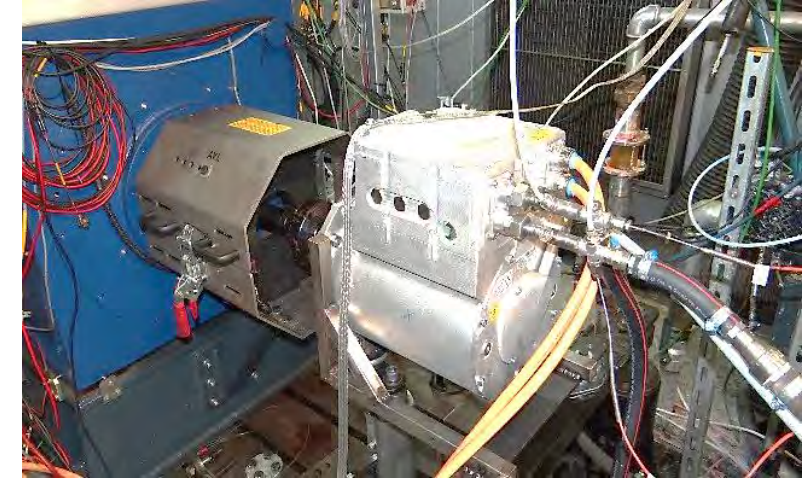

### Badania hybrydowych i elektrycznych pojazdów

- zasięg
- pomiar zużycia energii
- badania emisji spalin i zużycia paliwa pojazdów hybrydowych (w tym bilans ładowania)
- badania akumulatorów/baterii oraz systemów ogrzewania i klimatyzacji montowanych w pojazdach elektrycznych w temperaturach od  $-45^{\circ}\text{C}$  do  $75^{\circ}\text{C}$
- badanie emisji  $\text{CO}_2$  i zużycia paliwa (w tym uwzględnienie bilansu mocy)

### Badania pojazdów elektrycznych - zgodnie z wymogami UE (WLTP) w standardowych i niestandardowych warunkach otoczenia:

wyznaczanie zasięgu, pomiar mocy i zużycia energii

### Homologacja typu i badanie COP pojazdów z elektrycznymi układami napędowymi



[POWRÓT](#)





## Podwoziowe stanowiska hamowniane dla pojazdów z ICE i hybrydowym układem napędowym

Dwa stanowiska badawcze (zgodne z normą Euro 6d) umożliwiające pełen zakres certyfikacji i działań badawczo-rozwojowych w zakresie emisji spalin

### Certyfikacja i COP:

- dla pojazdów kategorii M i N zasilanych wszystkimi rodzajami paliw
- procedury i metody badań WLTP, NEDC i Japan TRIAS
- dodatkowe czynności: dopasowanie obciążenia drogowego, pomiary mocy na kołach, dodatkowe badania wg 2017/1151, Nr 83 i Nr 101



Komora klimatyczna  
(-35°C to +60°C)  
14,3×10,1×4,3 m



### R&D emisji oraz testy kalibracyjne emisji/właściwości jezdnych samochodów osobowych, dostawczych i motocykli

- W tym analiza modalna emisji, testy w różnych temperaturach

### Testy układu oczyszczania spalin:

- okresowe badania emisji podczas badań przebiegowych lub przyspieszonego starzenia układu oczyszczania spalin
- testy emisji przy zimnym rozruchu w niskiej temperaturze otoczenia
- oceny skuteczności układu oczyszczania spalin w różnych cyklach jazdy z wykorzystaniem analizy modalnej
- długookresowe oceny filtrów cząstek stałych
- oprogramowanie OBD do wykrywania awarii układu kontroli emisji

### Testy oleju smarowego i paliw:

- testy porównawcze na różnych paliwach (standardowe, regionalne, alternatywne, płynne i gazowe)
- badania jakości paliw/zanieczyszczeń i ich wpływu na układy oczyszczania spalin i emisję spalin
- testy dodatków do paliw i nowych formuł oleju silnikowego/przekładniowego w celu zmniejszenia zużycia paliwa i zmniejszenia emisji

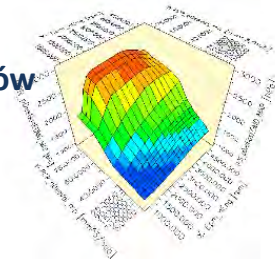

[POWRÓT](#)





## Badania trwałościowe i dynamiczne manualnych, automatycznych (dwusprzęgłowych) skrzyń biegów oraz eDrivetrain

### Prace rozwojowe skrzyń biegów:

- modernizacje obecnie stosowanych skrzyń biegów do samochodów osobowych i dostawczych
- integracja skrzyń biegów z nowymi silnikami
- analizy funkcjonalne, trwałościowe



### eDrive drivetrain testing with 250kW emulator

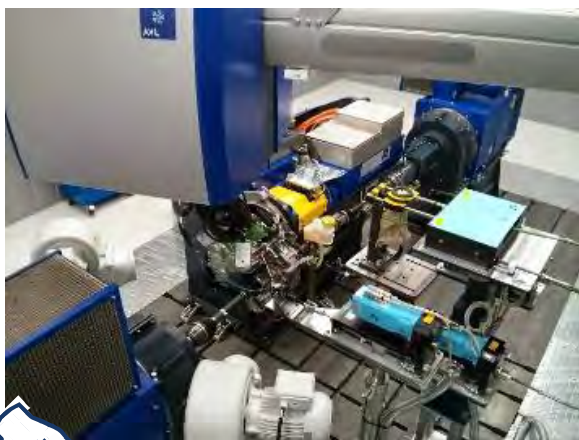

- badania trwałościowe skrzyń biegów, mechanizmów i łożysk na poszczególnych biegach i cyklach jazdy (m.in. maksymalny moment obrotowy i maksymalna moc)
- badania wytrzymałościowe i testy dynamiczne (pod obciążeniem) różnych rodzajów ręcznych i automatycznych (z podwójnym sprzęgłem DCT) skrzyń biegów, stosowanych w poprzecznych układach napędowych 4x2
- symulacja pracy skrzyni biegów w pojeździe (samochód osobowy lub lekki dostawczy)
- symulacja pracy silników benzynowych i diesla
- symulacja pracy w warunków obciążenia drogowego (m.in. z oporem aerodynamicznym oraz toczenia, bezwładnością pojazdu itp.)
- symulacja zachowań kierowcy (od jazdy agresywnej i sportowej do ekologicznej)



[POWRÓT](#)



## Oferta badań pojazdów elektrycznych oraz konwersji pojazdów spalinowych na elektryczne

### W zakresie konwersji Instytut oferuje:

- dobór komponentów napędu i układów uzupełniających dla pojazdów elektrycznych (silnik z falownikiem, bateria, system ładowania, przetwornice napięcia, komponenty elektryczne układów uzupełniających – elementy grzewcze, sprężarka klimatyzacji)
- opracowywanie algorytmów układu sterowania podzespołami pojazdu o napędzie elektrycznym i integracja systemu sterowania z udziałem dostawców głównych komponentów, takich jak silnik i układ bateryjny
- projekt wiązki elektrycznej oraz modyfikacje w wiązce pojazdu bazowego (w przypadku konwersji)
- rozmieszczenie i zabudowa elementów układu napędowego i układów uzupełniających w pojeździe elektrycznym
- kompleksowe badania na potrzeby homologacji (produkcji małoseryjnej)



### Badania pojazdów elektrycznych i hybrydowych

- pomiar zasięgu pojazdu elektrycznego
- pomiar zużycia energii elektrycznej pojazdu elektrycznego
- badanie emisji spalin i zużycia paliwa samochodów hybrydowych (z uwzględnieniem bilansu prądu)
- badania baterii oraz układów ogrzewania i klimatyzacji pojazdów elektrycznych w temperaturach od -45°C do 75°C
- i wiele innych badań

[POWRÓT](#)



**ZAKRES AKREDYTACJI LABORATORIUM BADAWCZEGO Nr AB 128**

Wydany przez POLSKIE CENTRUM AKREDYTACJI. Wydanie nr 22B, data wydania: 6 czerwca 2023 r.

Zakres Akredytacji obejmuje metodyki z niżej podanych dziedzin:

AB 128	INSTYTUT BADAŃ I ROZWOJU MOTORYZACJI BOSMAL Sp. z o.o. LABORATORIUM BADAWCZE
Kod identyfikacji dziedziny/przedmiotu badań	Dziedzina/przedmiot badań:
A/6; A/8; A/26	Badania akustyczne i drgań wyrobów i wyposażenia elektrycznego, wyrobów i materiałów konstrukcyjnych, pojazdów
C/4; C/8; C/9 C/10, C/12; C/13; C/21; C/23; C/26; C/45; C/46	Badania chemiczne wyrobów chemicznych, wyrobów i materiałów konstrukcyjnych, powietrza, paliw, szkła i ceramiki, maszyn i urządzeń, wyrobów z tworzyw sztucznych i gumy, tekstyliów i skóry, pojazdów, farb i lakierów, materiałów smarnych
E/6; E/26; E/34; E/35; E/54	Badania elektryczne i elektroniczne wyrobów i wyposażenia elektrycznego i elektronicznego oraz pojazdów
F/6; F/54	Badania kompatybilności elektromagnetycznej (EMC) wyrobów i wyposażenia elektrycznego i elektronicznego
G/6; G/8; G/13; G/21; G/23; G/45; G/54	Badania dotyczące inżynierii środowiska wyrobów i wyposażenia elektrycznego i elektronicznego, wyrobów i materiałów konstrukcyjnych, maszyn i urządzeń, wyrobów z tworzyw sztucznych i gumy, tekstyliów i skóry, farb i lakierów
H/6; H/21; H/23	Badania ogniowe wyrobów i wyposażenia elektrycznego, wyrobów z tworzyw sztucznych i gumy oraz tekstyliów i skóry
J/6; J/8; J/21; J/23; J/26; J/45	Badania mechaniczne, badania metalograficzne, wyrobów i materiałów konstrukcyjnych, wyrobów z tworzyw sztucznych i gumy, tekstyliów i skóry, farb i lakierów oraz pojazdów
L/6; L/8; L/17; L/21	Badania nieniszczące wyrobów i wyposażenia elektrycznego, wyrobów i materiałów konstrukcyjnych, wyrobów innych, wyrobów z tworzyw sztucznych i gumy
N/6; N/8; N/10; N/12; N/13; N/19; N/21; N/23; N/26; N/35; N/45; N/46; N/54	Badania właściwości fizycznych wyrobów i wyposażenia elektrycznego i elektronicznego, wyrobów i materiałów konstrukcyjnych, paliw, szkła i ceramiki, maszyn i urządzeń, środków ochrony osobistej, wyrobów z tworzyw sztucznych i gumy, tekstyliów i skóry, farb i lakierów, materiałów smarnych oraz pojazdów
Q/21; Q/23	Badania sensoryczne wyrobów z tworzyw sztucznych, gumy, tekstyliów
Ocena zgodności z obszaru ustawy z dnia 20 czerwca 1997 r. - Prawo o ruchu drogowym	



Certyfikat Akredytacji Laboratorium Badawczego Nr AB 128 potwierdzający, że BOSMAL spełnia wymagania normy PN-EN ISO/IEC 17025:2018-02



AB 128



Szczegółowy Zakres Akredytacji Laboratorium Badawczego Nr AB 128 zamieszczony jest na stronie [www.bosmal.com.pl](http://www.bosmal.com.pl)

**POWRÓT**



## Wydany przez PCBC Certyfikat Nr A-73/1/2021 potwierdzający spełnienie wymagań AQAP 2110:2016

(wymagania NATO dotyczące zapewnienia jakości w projektowaniu, rozwoju i produkcji) w zakresie:

**projektowanie, badania oraz produkcja elementów do samochodów i ich wyposażenia oraz stanowisk i oprzyrządowań badawczo-produkcyjnych.**

Certyfikat AQAP 2110:2016 PCBC Nr A-73/1/2021 obowiązuje od 10.08.2021 do 09.08.2024. 10.08.2021 została zmieniona jednostka certyfikacyjna z CCJ na PCBC. Wcześniej, od 26.10.2015 obowiązywał certyfikat AQAP 2110:2009 CCJ WAT Nr 1124/A/2015, a od 10.08.2018 – certyfikat AQAP 2110:2016 CCJ WAT Nr 1124/A/2018.



### Koncesja MSWiA nr B-138/2023

- upoważniająca do wykonywaniu działalności gospodarczej w zakresie wytwarzania i obrotu materiałami wybuchowymi, bronią, amunicją oraz wyrobami i technologią o przeznaczeniu wojskowym lub policyjnym



## Wydany przez PCA Certyfikat Akredytacji Laboratorium Badawczego Nr AB 128

Laboratorium spełnia wymagania PN-EN ISO/IEC 17025:2018-02.

Akredytowana działalność jest określona w aktualnym Zakresie Akredytacji Nr AB 128 dostępnym na stronie [www.bosmal.com.pl](http://www.bosmal.com.pl)



AB 128



## Wydany przez TDT Certyfikat Uznania Nr 40222010 L

Certyfikat potwierdza, że Laboratorium Badawcze spełniając kryteria normy PN-EN ISO/IEC 17025:2018-02 uzyskało uznanie dotyczące wykonywania badań w zakresie wpisanym w załączniku dla jednostki certyfikującej TDT-CERT.



4 022 2010 L



**POWRÓT**





Wydany przez PCBC  
Certyfikat Nr JBS-199/4/2021  
potwierdzający spełnienie przez  
BOSMAL wymagań  
PN-EN ISO 9001:2015-10, PN-ISO  
45001:2018-06 i PN-EN ISO  
14001:2015-09

w zakresie:  
projektowanie, badania oraz produkcja  
elementów do samochodów i ich  
wyposażenia oraz stanowisk i oprzyrządowań  
badawczo-produkcyjnych.



Wydany przez IQNet  
Certyfikat Nr PL-JBS-199/4/2021  
Zintegrowanego Systemu  
Zarządzania

System w następującym zakresie:  
projektowanie, badania oraz produkcja  
elementów do samochodów i ich  
wyposażenia oraz stanowisk i  
oprzyrządowań badawczo-produkcyjnych  
spełnia wymagania norm  
PN-EN ISO 9001:2015-10, PN-ISO  
45001:2018-06 i PN-EN ISO 14001:2015-09



### Certyfikat RINA

Potwierdzeniem spełniania przez BOSMAL wymagań RINA w zakresie:

- badań i pomiarów niszczących i nieniszczących materiałów, wyrobów, konstrukcji i urządzeń morskich i przemysłowych,
- badań urządzeń elektrycznych oraz silników spalinowych i elektrycznych do 560 kW.



### Etykieta TISAX

Potwierdzeniem spełniania przez BOSMAL wymagań związanych z bezpieczeństwem informacji jest, dokonana przez TUV Nord, ocena Instytutu Badań i Rozwoju Motoryzacji BOSMAL Sp. z o.o. na zgodność z wymaganiami VDA-ISA.

Dokument ten zawiera kluczowe wymagania normy ISO 27001 oraz dodatkowe kryteria sektora motoryzacyjnego.

Wyniki i rezultaty oceny są dostępne są na platformie ENX: <https://portal.enx.com/en-US/TISAX/tisaxassessmentresults>



SCOPE-ID: ST38TZ  
<https://enx.com/tisax>

**POWRÓT**



# REKOMENDACJE I AKCEPTACJE KLIENTÓW

## Rekomendacja Stellantis:



- na prowadzenie przez BOSMAL badań w ramach kwalifikacji jakości części i zespołów przeznaczonych do montażu w polskich fabrykach Fiata



**Akceptacja przez Volvo Car Corporation testów emisji wewnętrznej:** formaldehyd zgodnie z VCS 1027,2739 i fogging zgodnie z VCS 1027,2719



**Akceptacja FOEN (Swiss Federal Office for the Environment)** dla BOSMAL jako laboratorium wykonującego testy zgodnie z OAPC (Swiss Federal Ordinance on Air Pollution Control)

- - na prowadzenie przez BOSMAL badań części i zespołów w ramach oceny dostawców OPEL



**Akceptacja Laboratorium BOSMAL Przez Grupę Volkswagen** - BOSMAL certyfikowany do przeprowadzania badań materiałowych dla dostawców Grupy Volkswagen with the negative Material Sampling Performance as per VW 52000 Standard. Lista laboratoriów certyfikowanych przez Grupę VW – na portalu Grupy Volkswagen: [ONE.Konzern Business Plattform \(ONE.KBP\)](https://www.volkswagen.com/ONE.Konzern-Business-Plattform).

**Akceptacja przez Grupę VOLKSWAGEN** Laboratorium BOSMAL w zakresie badań emisji substancji lotnych z materiałów i części na zgodność ze standardem VW 50180 obejmującym: PV3015 (emisja substancji średnio-lotnych, fogging), PV3341 (VOC, metoda headspace), PV3925 (formaldehyd, metoda UV/VIS lub HPLC), PV3900 (badania zapachu) and PV3942 (VOC, badania emisyjne w komorze).

**Akceptacja przez BMW** Laboratorium BOSMAL w zakresie badań emisji substancji lotnych z materiałów i części na zgodność ze standardami: VDA270 (badania zapachu), VDA278 (VOC i FOG, metoda termodesorpcji), GS97014-2 (badania emisyjne w komorze, test CARB), AA-0061 (formaldehyd i acetaldehyd, metoda HPLC)

**Nagroda dla najlepszego dostawcy 2018 r. w kategorii Engineering Services „FCA EMEA AWARD 2018”.**

## Certyfikat Wiarygodności Biznesowej

Instytut jest wysoko oceniany pod względem wiarygodności i stabilności biznesowej. Wystawiany przez Bisnode Polska - aktualny certyfikat za rok 2018 otrzymany przez BOSMAL



## Członkostwo



Polskie Towarzystwo Naukowe Silników Spalinowych



Klub Polskich Laboratoriów Badawczych POLLAB



PKN (Polski Komitet Normalizacyjny)



**POWRÓT**

50 lat na rynku motoryzacyjnym i 25 lat Akredytowanego Laboratorium AB 128





- ZAKRES AKREDYTACJI LABORATORIUM BADAWCZEGO Nr AB 128
- CERTYFIKATY, REKOMENDACJE, CZŁONKOSTWO
- KONTAKT - [kam@bosmal.com.pl](mailto:kam@bosmal.com.pl), +48 33 8130 544, +48 33 8130 462

## Zapraszamy do współpracy

- Badania pojazdów
- Badania emisji spalin i zużycia paliwa
- Badania silników i układów oczyszczania spalin
- Badania skrzyń biegów
- Elektromobilność
- Akredytacja
- Certyfikaty
- Rekomendacje i akceptacja klientów



AB 128



SCOPE-ID: ST38TZ  
<https://enx.com/tisax>



4 022 2010 L



POWRÓT



ZOBACZ WIĘCEJ

WWW

**Dziękujemy za uwagę**





BADANIA MATERIAŁÓW

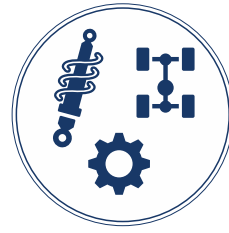

BADANIA CZĘŚCI  
I ZESPOŁÓW SAMOCHODOWYCH



BADANIA POJAZDÓW, EMISJI SPALIN,  
SILNIKÓW, UKŁADÓW NAPĘDOWYCH

**BOSMAL**

projektowanie i produkcja,  
automatyzacja, robotyzacja

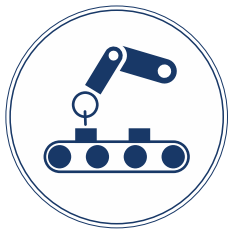

PROJEKTOWANIE I PRODUKCJA,  
AUTOMATYZACJA, ROBOTYZACJA



USŁUGI  
INŻYNIERSKIE



HOMOLOGACJA

[POWRÓT](#)

50 lat na rynku motoryzacyjnym i 25 lat Akredytowanego Laboratorium AB 128

[ZOBACZ WIĘCEJ](#)

[www](#)



- oferta usług kompleksowych
- obliczenia inżynierskie
- oprzyrządowanie produkcyjne, przyrządy pomiarowe – projektowanie i produkcja
- automatyzacja produkcji. Maszyny specjalne – projektowanie i produkcja
- park maszynowy, możliwości wytwórcze



[POWRÓT](#)





## Systemy pod klucz - turnkey systems

Instytut oferuje kompleksowe usługi projektowo-produkcyjne. Nasze rozwiązania "pod klucz" – **turnkey systems** – obejmują działania począwszy od pomysłu i sprecyzowania wymagań, przez cały proces projektowania, aż po wytworzenie gotowego wyrobu, jego kontrolę wymiarową (z raportem pomiarowym), testy i badania.

Projektujemy w systemach CAD, tworzymy modele 3D, pełną dokumentację rysunkową. Przeprowadzamy zaawansowane symulacje złożonych zjawisk za pomocą czołowego na rynku oprogramowania implementującego metodę elementów skończonych.

Pakiety naszych usług obejmują zatem: opracowanie założeń konstrukcyjnych, obliczenia Inżynierskie, projektowanie, modelowanie, wykonywanie prototypów, weryfikację i próby, wdrożenie do produkcji.

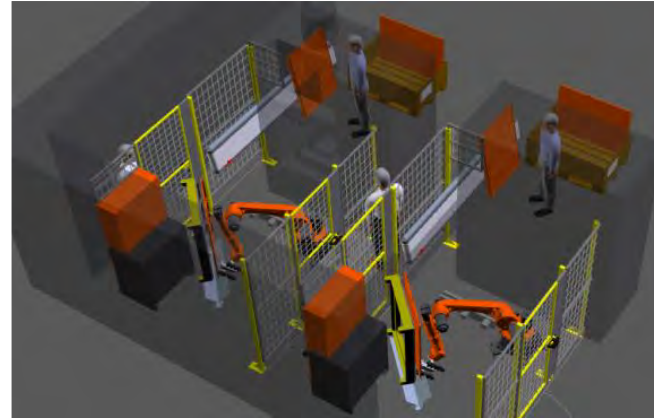

Przykład koncepcji, projektu i wykonania gniazda zautomatyzowanej linii produkcyjnej

Opracowanie założeń konstrukcyjnych



Obliczenia inżynierskie



Projektowanie



Modelowanie



Wykonywanie prototypów



Weryfikacja i próby



Wdrożenie do produkcji

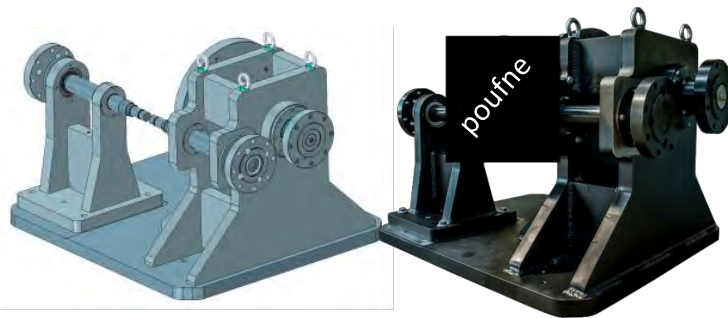

Stanowisko do testów skrzyń biegów

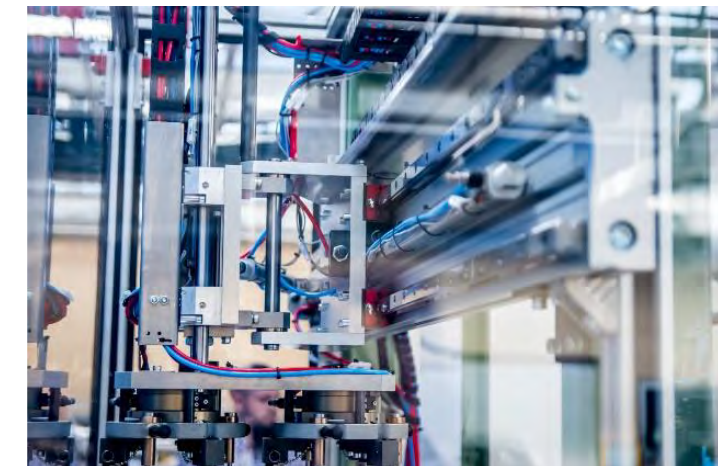
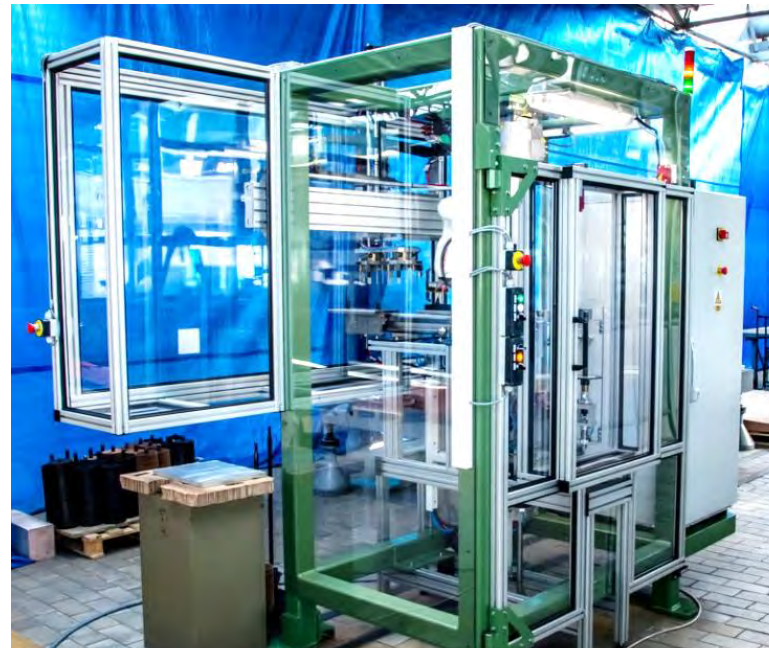

[POWRÓT](#)

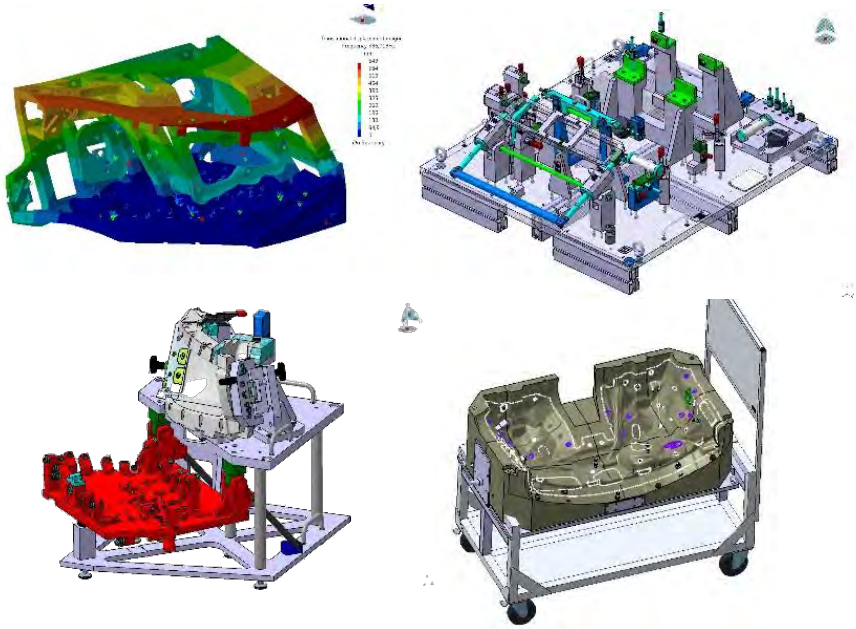

## Systemy CAD/CAE/CAM :

- Dassault Systemes CATIA V5
- Solid EDGE
- Siemens NX
- Autodesk INVENTOR
- SIEMENS NX CAM, Edge CAM
- Creo
- Autodesk AutoCAD
- Dassault Systemes Simulia ABAQUS, CATIA V5 Generative Assembly Structural Analysis

## Projektowanie

- modele 3D
- dokumentacja 2D
- konwersje

## Symulacje /Kalkulacje

- analizy:
  - liniowe
  - nieliniowe
  - dynamiczne
  - drgań własnych
  - coupled field

## Produkcja jednostkowa i małoseryjna

- przyrządy kontrolne i laboratoryjne (gauges)
- podstawki wibracyjne
- urządzenia kontrolno-pomiarowe

## Precyzyjne technologie obróbcze:

- frezowanie
- toczenie
- szlifowanie
- obróbka elektroerozyjna WEDM (Wire Electrical Discharge Machining)
- walidacja współrzędnościowych maszyn pomiarowych CMM

Kompleksowy rozwój narzędzi do badań części i podzespołów wykorzystywanych w przemyśle motoryzacyjnym

Analizy wytrzymałościowe

Programowanie systemów CAM oraz obróbka na CNC

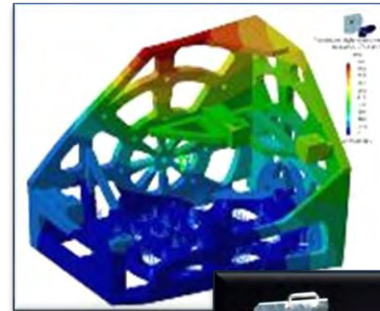

[POWRÓT](#)





## PRODUKCJA SPRAWDZIANÓW

### Wykonujemy między innymi:

W ramach współpracy z producentami branży motoryzacyjnej i przemysłowej opracowujemy:

- sprawdziany i szablony (2D i 3D), stosowane bezpośrednio na liniach produkcyjnych, jak również w laboratoriach pomiarowych
- wyposażenie technologiczne linii produkcyjnych
- pomoce warsztatowe
- makiety, prototypy

Nasze sprawdziany stosowane są do kontroli:

- uszczelek
- foteli
- dywaników, izolacji, półek tylnych (szablony kontrolne)
- lamp samochodowych
- lusterek i innych wyrobów

Nasze stanowiska testowe wykorzystywane są m.in. do:

- wykonywania testów skrzyń biegów
- sprawdzania szczelności układów hamulcowych

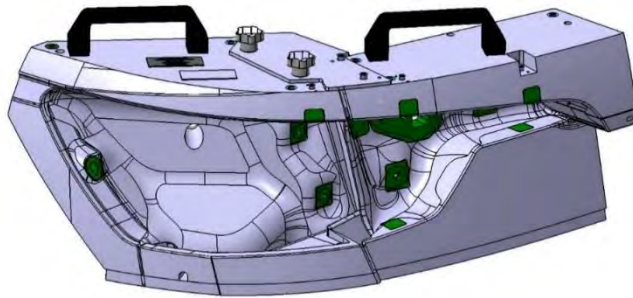

Sprawdzian do wykonywania testów w komorze klimatycznej

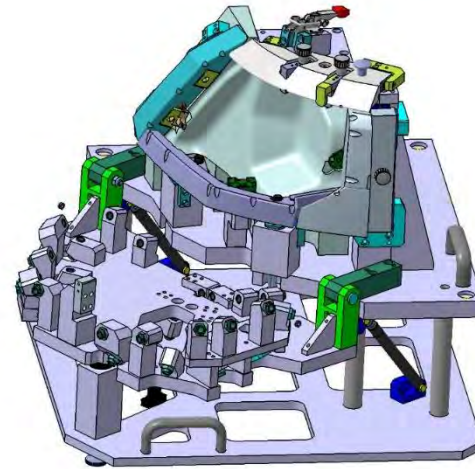

Sprawdzian do lamp (DataMyte)

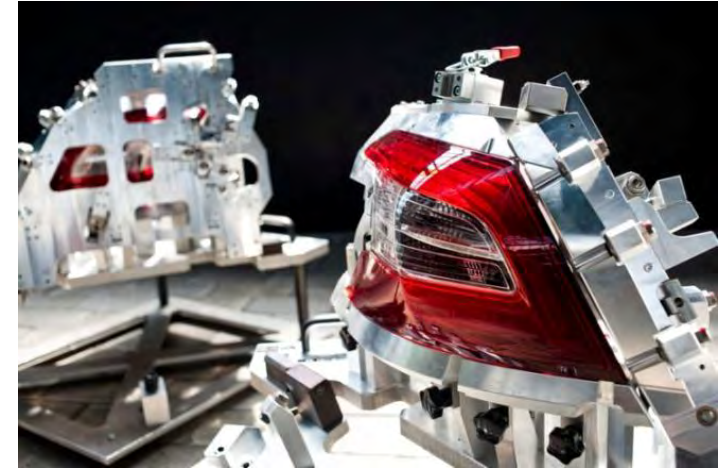

Sprawdzian do lamp (DataMyte)

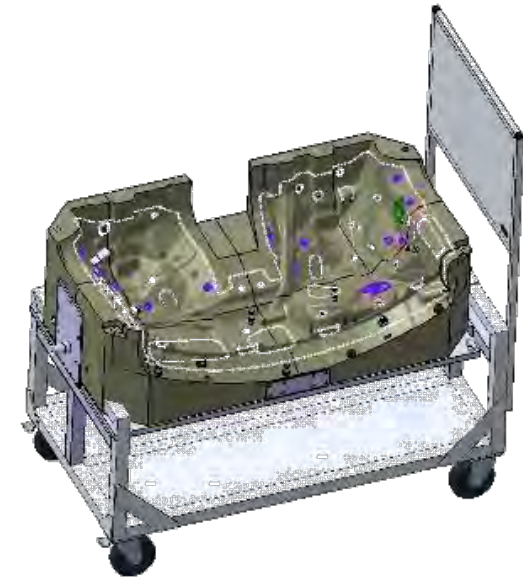

Sprawdzian do dywaników samochodowych

[POWRÓT](#)



**Aparatura kontrolno-pomiarowa, stanowiska badawcze, gniazda zautomatyzowanej linii produkcyjnej - przykłady realizacji**



**Checking fixtures for automotive rugs/insulations control (left and right one)**

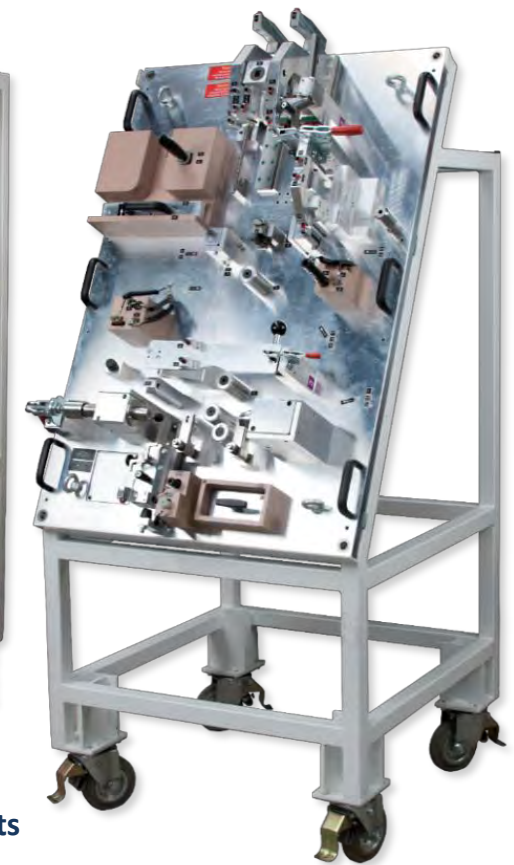

**Checking fixtures for automotive seats**



**POWRÓT**





Aparatura kontrolno-pomiarowa, stanowiska badawcze, gniazda zautomatyzowanej linii produkcyjnej - przykłady realizacji

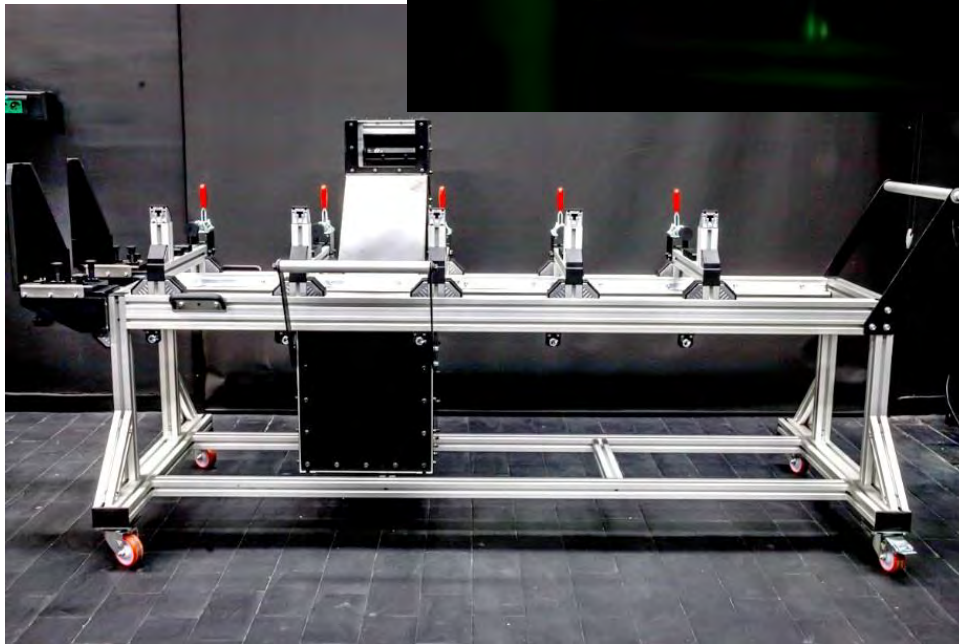
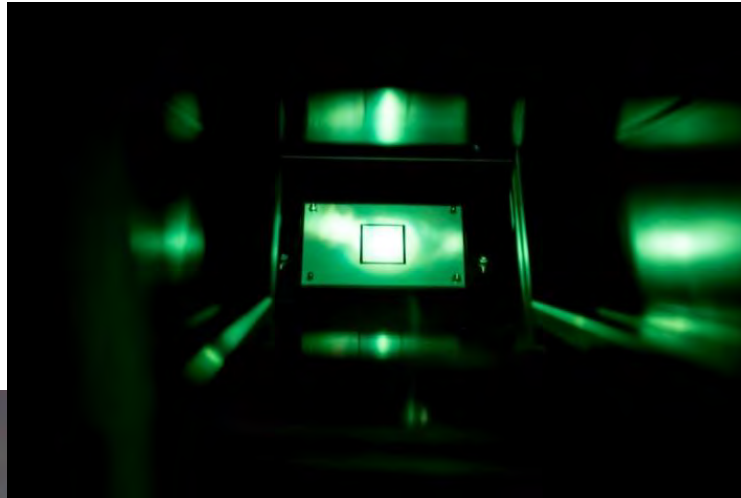

Test stand for testing and adjusting the light settings of railway signaling devices

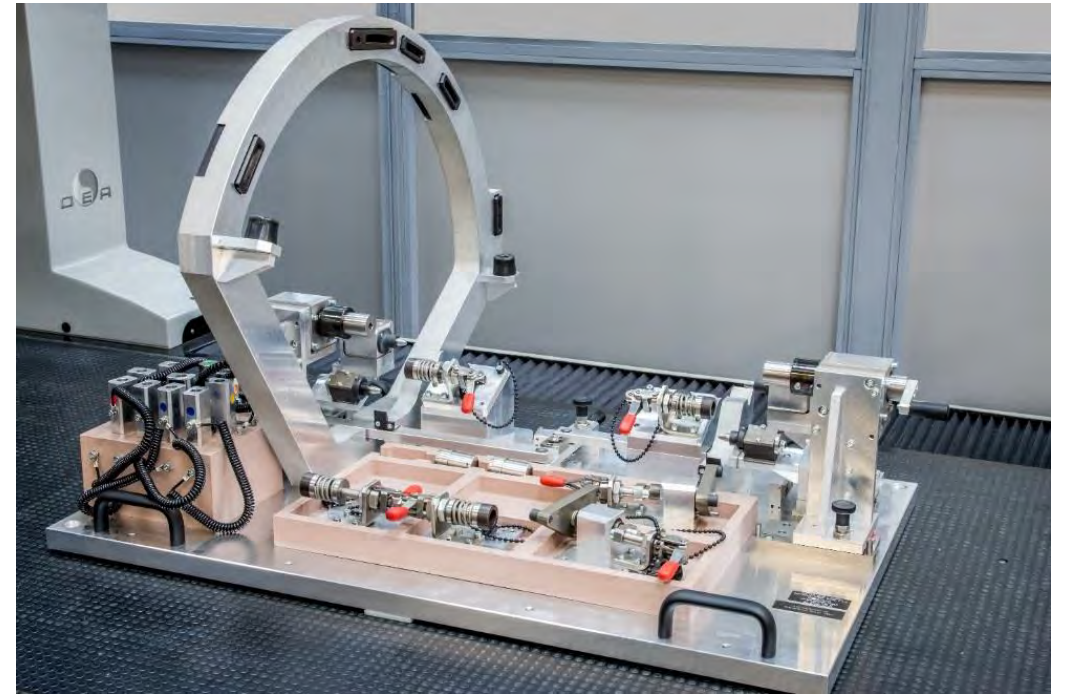

Test stand to control the swing angle of the car seatings



[POWRÓT](#)



## Aparatura kontrolno-pomiarowa, stanowiska badawcze, gniazda zautomatyzowanej linii produkcyjnej - przykłady realizacji

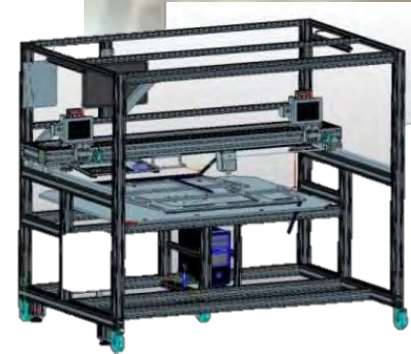

Non contact, optical device for the control of gaskets with automatic recording and data transmission

[POWRÓT](#)





## Automatyzacja produkcji, urządzenia specjalne, gniazda produkcyjne.

W ramach współpracy z producentami branży motoryzacyjnej i przemysłowej opracowujemy również:

- zautomatyzowane gniazda produkcyjne, maszyny specjalne
- stanowiska do prowadzenia testów gotowych wyrobów
- urządzenia kontrolno-pomiarowe



Nasz zespół konstruktorów specjalizuje się m.in. w pneumatyce, technologii podciśnienia, zastosowaniu robotów, sterowaniu.

W naszych rozwiązaniach konstrukcyjnych stosujemy układy pneumatyczne, programowalne sterowniki logiczne (PLC), panele operatorskie (HMI), silniki elektryczne wraz z enkoderami. Realizujemy również projekty z wykorzystaniem robotów przemysłowych oraz kamer wizyjnych.

Maszyny produkowane są zgodnie z najnowszymi wymaganiami obowiązującymi na terenie UE w celu dopuszczenia ich do użytku.



Stanowisko do kontroli uszczelki z funkcją automatycznego zapisu i transmisji danych

Przykład specjalnego stanowiska wykonanego w celu zautomatyzowania gniazda linii produkcyjnej

[POWRÓT](#)



Projektowanie i produkcja urządzeń kontrolno-pomiarowych, stanowisk testowych, gniazd zautomatyzowanych linii produkcyjnych

INDUSTRY 4.0

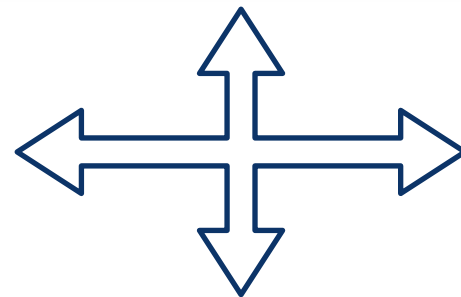

- Systemy pomiaru zużycia energii
- Optymalizacja czasu pracy
- Gromadzenie danych
- System SCADA
- Monitoring i zdalny dostęp
- Zarządzanie i optymalizacja procesami<sup>1</sup>
- Zarządzanie przepływem informacji<sup>1</sup>
- Integracja oprogramowania zewnętrznego
- Bezpieczeństwo dostępu do treści online<sup>2</sup>

<sup>1</sup>NAZCA - APA Group

<sup>2</sup>Cyberus Key - CyberusLabs



**POWRÓT**

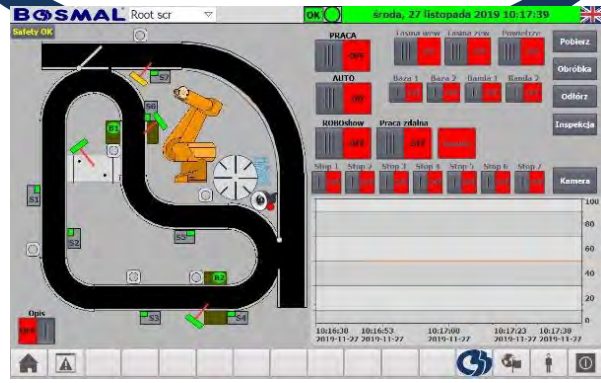





Aparatura kontrolno-pomiarowa, stanowiska badawcze, gniazda zautomatyzowanej linii produkcyjnej - przykłady naszych realizacji

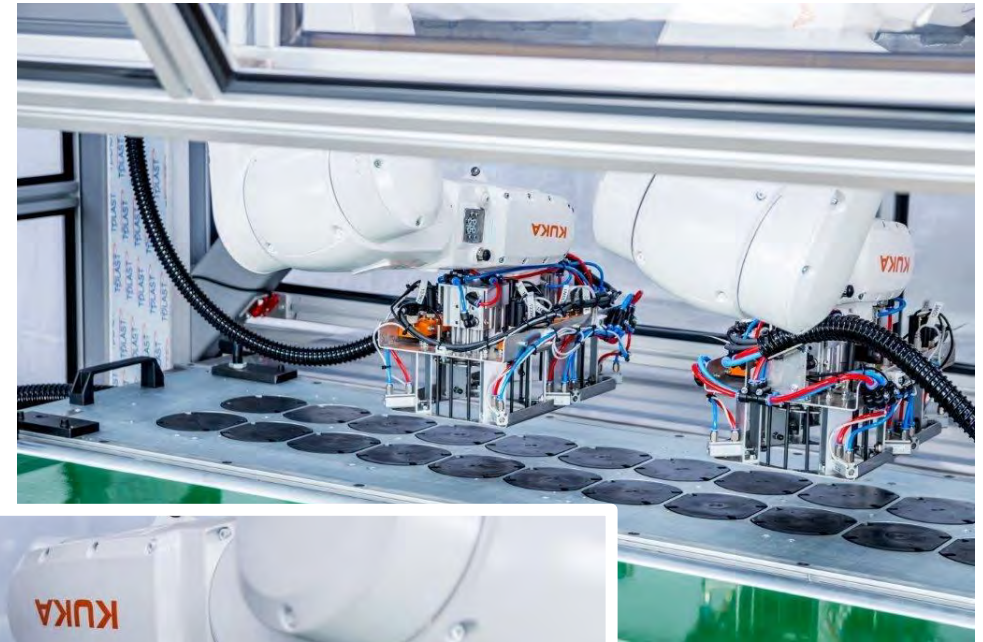

Example of special machine designed for automated production line socket



[POWRÓT](#)





Rapid prototyping

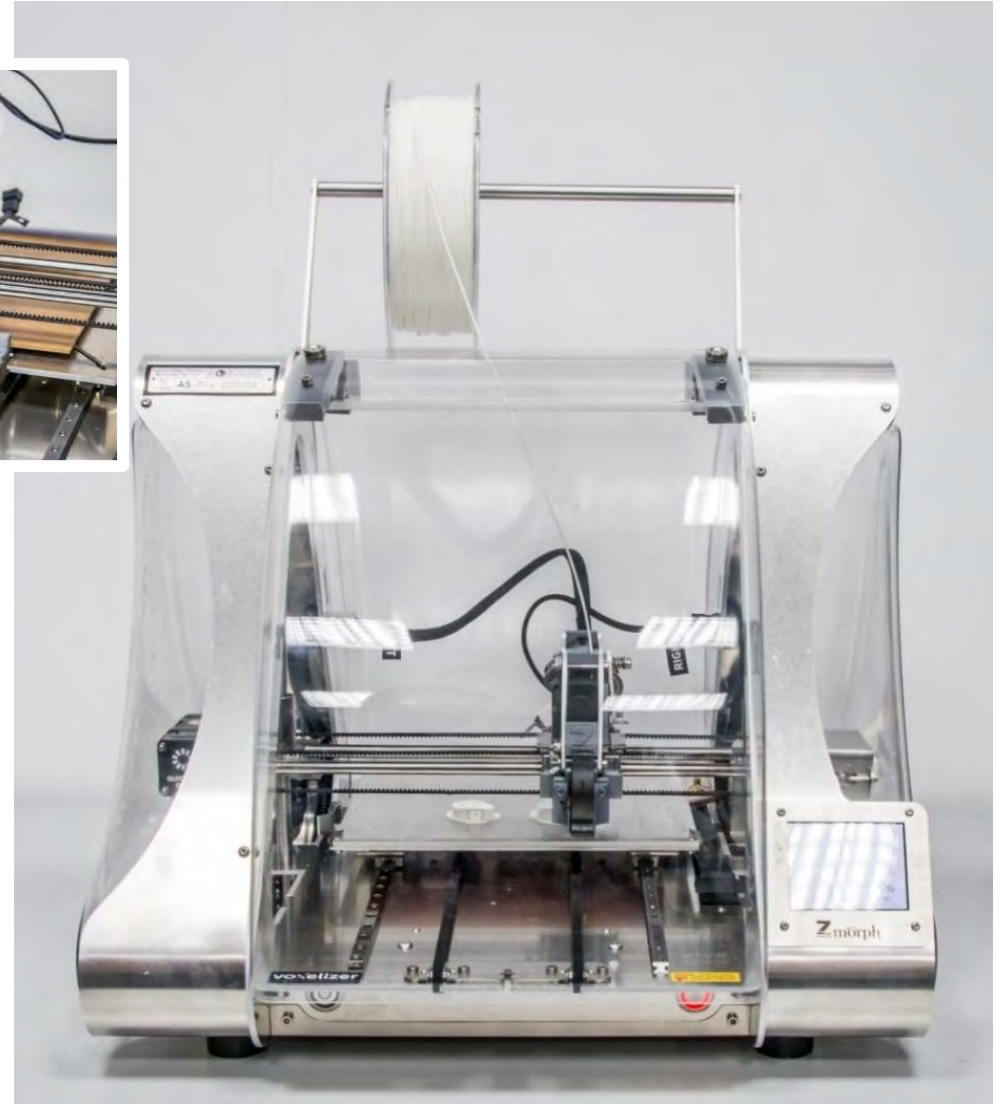
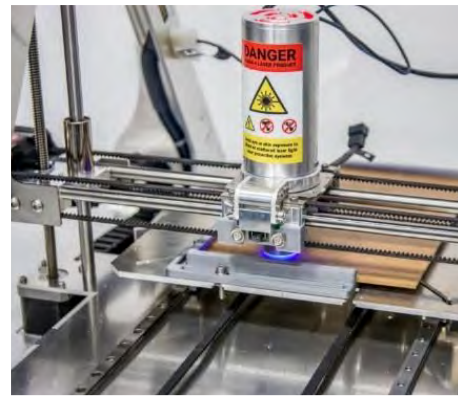

[POWRÓT](#)





**Pionowe centrum obróbkowe,  
5-osiowe – C250 HERMLE**

Wymiar stołu	450 x 360 mm
Max. obciążenie stołu	300 kg
Wymiary minimalne:	
Przesuw w osi X	600 mm
Przesuw w osi Y	550 mm
Przesuw w osi Z	450 mm
Dokładność pozycjonowania	P≤0,008 mm

**Pionowe centrum obróbkowe, 5-osiowe,  
REMA CONTROL – Leonard LT5 2.5**

Wymiar stołu	2720 x 820 mm
Wymiar stołu obrotowego:	
Średnica stołu wbudowanego	800 mm
Zakres obrotu osi a	360°
Max. obciążenie stołu wbudowanego	3000 kg
Wymiary minimalne:	
Przesuw w osi X	2550 mm
Przesuw w osi Y	1000 mm
Przesuw w osi Z	1000 mm
Dokładność pozycjonowania	+/- 0,008 mm
Dokładność powtarzania	+/- 0,005 mm
Zakres obrotu osi b	+/- 105°

**Pionowe centrum obróbkowe 3-  
osiowe, AKIRA SEIKI – Performa  
Classic V4A**

Wymiar stołu	1200 x 480 mm
Max. obciążenie stołu	1300 kg
Wymiary minimalne:	
Przesuw w osi X	1050 mm
Przesuw w osi Y	540 mm
Przesuw w osi Z	550 mm
Dokładność pozycjonowania	+/- 0,01 mm
Dokładność powtarzania	+/- 0,003 mm



[POWRÓT](#)



### Wycinarka drutowa MITSUBISHI MV2400S Tubular

Przesuw osi - XYZ	600 x 400 x 310 mm
Max. wymiar przedmiotu obrabianego	1050 x 820 x 305 mm
Max. ciężar przedmiotu	1500 kg
Max. poziom zalania wanny	305 mm
Wymiar stołu	840 x 560 mm
Max. kąt cięcia	stopnie ± 15° / 260 mm stopnie ± 30° / 110 mm
Stosowane druty	0,10 – 0,30 mm
Automatyczne nawlekanie drutu dla średnic	0,10 – 0,30 mm
Max. ciężar szpuli drutu	10 kg



### Przecinarka Opal Waterjet – cięcie strumieniem wody

Przecinarka jest przeznaczona do obróbki praktycznie wszystkich dostępnych materiałów, takich jak metal, kamień, drewno, różne gatunki stali, metale nieżelazne, tworzywa sztuczne i inne.

Wymiary powierzchni roboczej stołu	1500x3000 mm
Grubość cięcia	0,5 - 150 mm



[POWRÓT](#)





## Park maszynowy z wieloma możliwościami produkcyjnymi

### 5-osiowa frezarka bramowa CNC

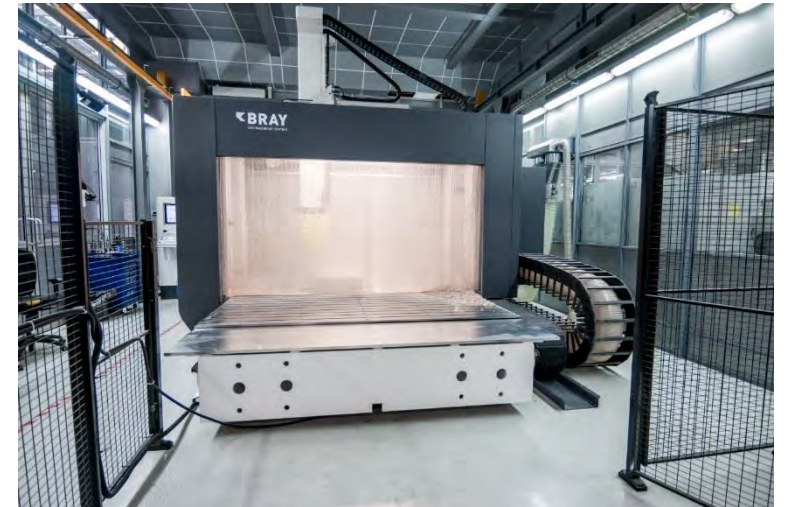

Wymiar powierzchni roboczej XYZ	4000 x 2700 x 1480 mm
Maksymalny wymiar obrabianej części 3X	3974 x 2684 x 1168 mm
Maksymalny wymiar obrabianej części 5X	3166 x 2086 x 1060 mm
Całkowity wymiar maszyny XYZ	7070 x 4870 x 4810 mm
Prędkość maksymalna w osi XYZ	60/30/30 m/min
Powtarzalność w pozycji XYZ	± 0,01 (± 0,015) mm
Dokładność pozycjonowania XYZ	± 0,02 (± 0,035) mm/m

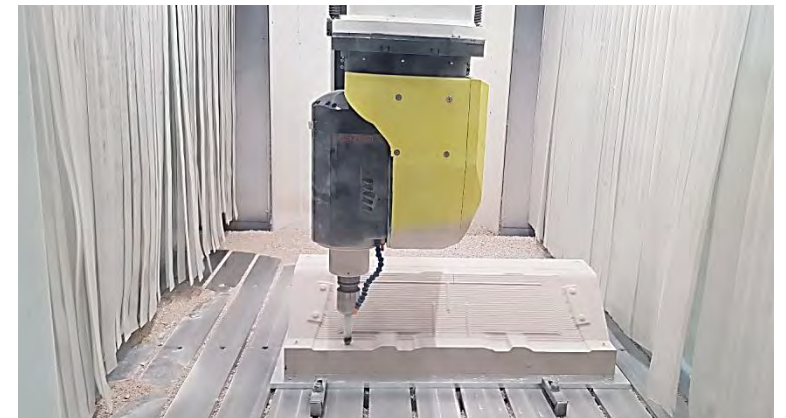

**POWRÓT**



## Wydany przez PCBC Certyfikat Nr A-73/1/2021 potwierdzający spełnienie wymagań AQAP 2110:2016

(wymagania NATO dotyczące zapewnienia jakości w projektowaniu, rozwoju i produkcji) w zakresie:

**projektowanie, badania oraz produkcja elementów do samochodów i ich wyposażenia oraz stanowisk i oprzyrządowań badawczo-produkcyjnych.**

Certyfikat AQAP 2110:2016 PCBC Nr A-73/1/2021 obowiązuje od 10.08.2021 do 09.08.2024. 10.08.2021 została zmieniona jednostka certyfikacyjna z CCJ na PCBC. Wcześniej, od 26.10.2015 obowiązywał certyfikat AQAP 2110:2009 CCJ WAT Nr 1124/A/2015, a od 10.08.2018 – certyfikat AQAP 2110:2016 CCJ WAT Nr 1124/A/2018.



### Koncesja MSWiA nr B-138/2023

- upoważniająca do wykonywaniu działalności gospodarczej w zakresie wytwarzania i obrotu materiałami wybuchowymi, bronią, amunicją oraz wyrobami i technologią o przeznaczeniu wojskowym lub policyjnym



## Wydany przez PCA Certyfikat Akredytacji Laboratorium Badawczego Nr AB 128

Laboratorium spełnia wymagania PN-EN ISO/IEC 17025:2018-02.

Akredytowana działalność jest określona w aktualnym Zakresie Akredytacji Nr AB 128 dostępnym na stronie [www.bosmal.com.pl](http://www.bosmal.com.pl)



AB 128



## Wydany przez TDT Certyfikat Uznania Nr 40222010 L

Certyfikat potwierdza, że Laboratorium Badawcze spełniając kryteria normy PN-EN ISO/IEC 17025:2018-02 uzyskało uznanie dotyczące wykonywania badań w zakresie wpisanym w załączniku dla jednostki certyfikującej TDT-CERT.



4 022 2010 L



**POWRÓT**





Wydany przez PCBC  
Certyfikat Nr JBS-199/4/2021  
potwierdzający spełnienie przez  
BOSMAL wymagań  
PN-EN ISO 9001:2015-10, PN-ISO  
45001:2018-06 i PN-EN ISO  
14001:2015-09

w zakresie:  
projektowanie, badania oraz produkcja  
elementów do samochodów i ich  
wyposażenia oraz stanowisk i oprzyrządowań  
badawczo-produkcyjnych.



Wydany przez IQNet  
Certyfikat Nr PL-JBS-199/4/2021  
Zintegrowanego Systemu  
Zarządzania

System w następującym zakresie:  
projektowanie, badania oraz produkcja  
elementów do samochodów i ich  
wyposażenia oraz stanowisk i  
oprzyrządowań badawczo-produkcyjnych  
spełnia wymagania norm  
PN-EN ISO 9001:2015-10, PN-ISO  
45001:2018-06 i PN-EN ISO 14001:2015-09



### Certyfikat RINA

Potwierdzeniem spełniania przez BOSMAL wymagań RINA w zakresie:

- badań i pomiarów niszczących i nieniszczących materiałów, wyrobów, konstrukcji i urządzeń morskich i przemysłowych,
- badań urządzeń elektrycznych oraz silników spalinowych i elektrycznych do 560 kW.



### Etykieta TISAX

Potwierdzeniem spełniania przez BOSMAL wymagań związanych z bezpieczeństwem informacji jest, dokonana przez TUV Nord, ocena Instytutu Badań i Rozwoju Motoryzacji BOSMAL Sp. z o.o. na zgodność z wymaganiami VDA-ISA.

Dokument ten zawiera kluczowe wymagania normy ISO 27001 oraz dodatkowe kryteria sektora motoryzacyjnego.

Wyniki i rezultaty oceny są dostępne są na platformie ENX: <https://portal.enx.com/en-US/TISAX/tisaxassessmentresults>



SCOPE-ID: ST38TZ  
<https://enx.com/tisax>

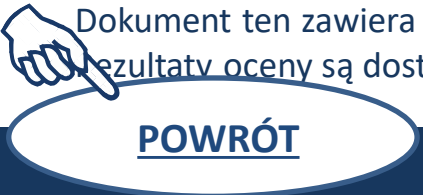

**POWRÓT**



# REKOMENDACJE I AKCEPTACJE KLIENTÓW

## Rekomendacja Stellantis:



- na prowadzenie przez BOSMAL badań w ramach kwalifikacji jakości części i zespołów przeznaczonych do montażu w polskich fabrykach Fiata



**Akceptacja przez Volvo Car Corporation testów emisji wewnętrznej:** formaldehyd zgodnie z VCS 1027,2739 i fogging zgodnie z VCS 1027,2719



**Akceptacja FOEN (Swiss Federal Office for the Environment)** dla BOSMAL jako laboratorium wykonującego testy zgodnie z OAPC (Swiss Federal Ordinance on Air Pollution Control)

- - na prowadzenie przez BOSMAL badań części i zespołów w ramach oceny dostawców OPEL



**Akceptacja Laboratorium BOSMAL Przez Grupę Volkswagen** - BOSMAL certyfikowany do przeprowadzania badań materiałowych dla dostawców Grupy Volkswagen with the negative Material Sampling Performance as per VW 52000 Standard. Lista laboratoriów certyfikowanych przez Grupę VW – na portalu Grupy Volkswagen: [ONE.Konzern Business Plattform \(ONE.KBP\)](https://www.volkswagen.com/ONE.Konzern-Business-Plattform).

**Akceptacja przez Grupę VOLKSWAGEN** Laboratorium BOSMAL w zakresie badań emisji substancji lotnych z materiałów i części na zgodność ze standardem VW 50180 obejmującym: PV3015 (emisja substancji średnio-lotnych, fogging), PV3341 (VOC, metoda headspace), PV3925 (formaldehyd, metoda UV/VIS lub HPLC), PV3900 (badania zapachu) and PV3942 (VOC, badania emisyjne w komorze).

**Akceptacja przez BMW** Laboratorium BOSMAL w zakresie badań emisji substancji lotnych z materiałów i części na zgodność ze standardami: VDA270 (badania zapachu), VDA278 (VOC i FOG, metoda termodesorpcji), GS97014-2 (badania emisyjne w komorze, test CARB), AA-0061 (formaldehyd i acetaldehyd, metoda HPLC)

**Nagroda dla najlepszego dostawcy 2018 r. w kategorii Engineering Services „FCA EMEA AWARD 2018”.**

## Certyfikat Wiarygodności Biznesowej

Instytut jest wysoko oceniany pod względem wiarygodności i stabilności biznesowej. Wystawiany przez Bisnode Polska - aktualny certyfikat za rok 2018 otrzymany przez BOSMAL



## Członkostwo



Polskie Towarzystwo Naukowe Silników Spalinowych



Klub Polskich Laboratoriów Badawczych POLLAB



PKN (Polski Komitet Normalizacyjny)



**POWRÓT**

50 lat na rynku motoryzacyjnym i 25 lat Akredytowanego Laboratorium AB 128





- ZAKRES AKREDYTACJI LABORATORIUM BADAWCZEGO Nr AB 128
- CERTYFIKATY, REKOMENDACJE, CZŁONKOSTWO
- KONTAKT - [kam@bosmal.com.pl](mailto:kam@bosmal.com.pl), +48 33 8130 544, +48 33 8130 462

## Zapraszamy do współpracy

- oferta usług kompleksowych
- obliczenia inżynierskie
- oprzyrządowanie produkcyjne, przyrządy pomiarowe – projektowanie i produkcja
- automatyzacja produkcji. Maszyny specjalne – projektowanie i produkcja
- park maszynowy, możliwości wytwórcze



AB 128



SCOPE-ID: ST38TZ  
<https://enx.com/tisax>



4 022 2010 L



POWRÓT



ZOBACZ WIĘCEJ

WWW

**Dziękujemy za uwagę**





BADANIA MATERIAŁÓW

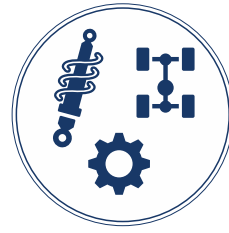

BADANIA CZĘŚCI  
I ZESPOŁÓW SAMOCHODOWYCH



BADANIA POJAZDÓW, EMISJI SPALIN,  
SILNIKÓW, UKŁADÓW NAPĘDOWYCH

# BOSMAL

## Usługi inżynierskie

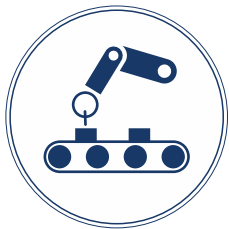

PROJEKTOWANIE I PRODUKCJA,  
AUTOMATYZACJA, ROBOTYZACJA



**USŁUGI  
INŻYNIERSKIE**



HOMOLOGACJA



[POWRÓT](#)

50 lat na rynku motoryzacyjnym i 25 lat Akredytowanego Laboratorium AB 128



[ZOBACZ WIĘCEJ](#)

[www](#)



## Wynajem pracowników (w tym rezydentów)

## Wynajem audytorów/ ekspertów

- Audyty systemów
- Audyt wyrobu/ usługi
- Audyt procesu
- Zarządzanie tymczasowe (Interim Management)

## Produkcja specjalna

1. Druk 3D
2. Detale precyzyjne
3. Powlekanie powierzchni
4. Obróbka części – technologie
5. Formowanie wtryskowe

## Projektowanie indywidualne

1. Elementy nadwozia
2. Systemy wykończeń zewnętrznych
3. Systemy wykończenia wnętrza
4. Rozwój Nowego Produktu (RNP)
5. Modelowanie i obliczenia inżynierskie
6. Rysunki, nanoszenie adnotacji
7. Analiza i optymalizacja wyrobu
8. Skanowanie 3D i inżynieria odwrotna
9. Projektowanie złożeń (Assembly design)
10. Zarządzanie danymi
11. Materiały

## Rozwój i optymalizacja procesów przedsiębiorstwa

1. Symulacja procesów produkcyjnych
2. Organizacja zakupów
3. Wdrażanie i doskonalenie systemów zarządzania
4. Systemy ERP/CAD/CAM/PLM
5. Planowanie produkcji
6. Organizacja łańcucha dostaw (logistyka i magazyny)
7. Kompleksowe utrzymanie ruchu (TPM)
8. Analiza i weryfikacja technologii wykonania
9. Audyty energetyczne (Energy audits)
10. Analiza i optymalizacja procesów produkcyjnych i/lub zarządczych

## Opinie, analizy, szkolenia i warsztaty

1. Opinie i analizy techniczne
2. Opinie o innowacyjności
3. Badanie i analiza przyczyn niezgodności komponentów i podzespołów (RCA)
4. Potwierdzenia zgodności zabudowy pojazdu z wymaganiami producenta
5. Szkolenia z zakresu homologacji
6. Warsztaty z wybranych badań materiałów i wyrobów



[POWRÓT](#)





## Wynajem pracowników (w tym rezydentów)

Body Leasing to forma outsourcingu polegająca na delegowaniu pracowników do pracy dla klienta na określony czas. Kompetencje pracowników dobierane są ściśle pod kątem wymaganej wiedzy i umiejętności do realizacji danego projektu.

W trakcie współpracy specjaliści mogą wymieniać się, gwarantując przez cały czas dopasowanie umiejętności do potrzeb projektu.

W zależności od wymagań klienta oferujemy 3 poziomy pracowników:

- Junior – do prostych czynności wspierających zespół klienta – doświadczenie do 2 lat
- Specjalista – do bardziej złożonych zadań, nie tylko wesprze zespół, ale także będzie zachowywał się proaktywnie – doświadczenie 3-5 lat
- Ekspert – do nowych rozwiązań lub zadań specjalnych, takich jak reorganizacja, audyty itp. – ponad 5 lat doświadczenia.

## Rezydenci

W szczególności oferujemy wsparcie inżynierskie ze strony inżynierów-rezydentów w następujących obszarach:

- produkcji samochodów
- produkcji silników
- produkcji maszyn rolniczych



## Dostępni rezydenci

- Konstruktor
- Project Manager
- Inżynier ds. utrzymania ruchu
- Inżynier ds. sprzedaży
- Inżynier programista
- Inżynier ds. produktu
- Inżynier ds. procesu
- Inżynier ds. jakości
- Inżynier ds. zakupów
- Inżynier ds. logistyki



[POWRÓT](#)



# WYNAJEM AUDYTORÓW/ EKSPERTÓW

## Wynajem audytorów/ ekspertów

- Audyty systemów
- Audyt wyrobu/ usługi
- Audyt procesu
- Zarządzanie tymczasowe (Interim Management)

### Audyty systemów:

Przeprowadzenie audytu dokumentacji i procesów, zgodnie z wymogami danego systemu zarządzania.

Wskazanie obszarów do poprawy i punktów krytycznych

Audyt prowadzony przez eksperta z zakresu Jakości lub certyfikowanego Audytora Systemu Jakości.

Audyty wg:

- ISO 9001 (wymagania odnośnie systemu zarządzania jakością)
- ISO 45001 (dotycząca systemów zarządzania bezpieczeństwem i higieną pracy)
- ISO 14001 (wymagania odnośnie systemu zarządzania środowiskowego)
- IATF 16949 (określa wymagania odnośnie systemu zarządzania jakością w firmach związanych z motoryzacją)
- ISO/IEC 27001 (dot. systemów zarządzania bezpieczeństwem informacji)
- TISAX (dot. bezpieczeństwa informacji w branży motoryzacyjnej)

### Audyt wyrobu/ usługi:

Niezależna ocena jakości wyrobu, służąca określeniu jego przydatności użytkowej oraz zgodności z wymaganiami. Kryteria takiego audytu stanowią: dokumentacja produkcyjna, specyfikacja techniczna i funkcjonalna wyrobu, wymagania klienta.

- wg VDA 6.5
- wg inaczej określonych kryteriów

### Audyt procesu:

Audyt który służy ocenie zgodności przebiegu procesu z wymaganiami opisanymi w normach, procedurach, instrukcjach, specyfikacjach technicznych itd.

W tym:

- weryfikacja mapy procesu
- sprawdzanie parametrów procesu z technologii lub instrukcji stanowiskowych
- zebranie danych
- analiza SWOT (wskazanie mocnych i słabych stron procesu produkcyjnego)
- analiza kontroli jakości

Audyt procesu może być prowadzony według różnych standardów (np. VDA 6.3) w zależności od wymagań.

### Zarządzanie tymczasowe (Interim Management):

Zarządzanie tymczasowe to tymczasowe zapewnianie zasobów i umiejętności zarządzania. Interim Management może być postrzegane jako powierzenie zewnętrznemu menedżerowi czasowego zadania zarządzania sprawami dużej wagi, w okresach przejściowych, podczas kryzysu lub podczas zmian w organizacji.

### Dostępni eksperci-managerowie w zakresie:

- Procurement
- Engineering
- Lean Manufacturing
- SCM
- Quality



[POWRÓT](#)





## Elementy nadwozia

- Części nadwozia i systemy zamykań
- Nadwozie (struktura podwozia, system zderzeniowy)
- Części nadwozia (błotnik, komora silnika, część tylna nadwozia, bok nadwozia)
- Drzwi (drzwi boczne, SLD, RCD)
- Mechanizmy zamykań (maska, tylna kłapa, pokrywa silnika)
- Mechanizmy zamykań
- Dach, górne struktury
- Przeszklenia (szyba przednia, podświetlenia, elementy stałe, ruchome)
- Uszczelnienia

## Systemy wykończeń zewnętrznych

- Zderzaki
- Podłogi, osłony silnika, osłony aero, dyfuzory
- Kanały, wywietrzniki, kratki
- Wykończenia zewnętrzne, nadkola, inne wykończenia
- Wykończenia wnętrza bagażowej,
- NVH, osłony termiczne, zarządzanie ciepłem
- System HVAC (ogrzewanie, wentylacja, klimatyzacja), wloty, rozprowadzenie
- Wycieraczki/systemy spryskiwaczy
- Lusterka zewnętrzne
- Polimerowe/kompozytowe elementy karoserii

## Rozwój Nowego Produktu (RNP)

Doświadczenie w prowadzeniu faz:

- Rozwój koncepcji
- Wykonalność pod kątem inżynierskim
- Opracowanie i wykonanie części prototypowych

## Systemy wykończenia wnętrza

- Wykończenia paneli przyrządów
- Wykończenia słupków: przedni, środkowy i tylny
- Konsola środkowa
- Hamulec ręczny
- Schowek pod siedzeniem
- Podsufitki/Osłony przeciwsłoneczne
- Systemy siedzisk
- Progi drzwi

## Modelowanie i obliczenia inżynierskie

- Modelowanie powierzchni
- Modelowanie bryłowe
- Modelowanie parametryczne

## Rysunki, nanoszenie adnotacji

- PMI (informacje o wytwarzaniu produktu) i adnotacje
- Przekroje i widoki pomocnicze
- GD&T ((wymiary geometryczne i tolerancje)
- SC/CC (charakterystyki znaczące i krytyczne)
- Rysunki 2D/adnotacje
- Tolerancje funkcjonalne i adnotacje na modelach 3D (FT&A)

## Analiza i optymalizacja wyrobu

- Analiza i weryfikacja produktu
- Obliczenia wagowe (optymalizacja wagi i jakości w zależności od zastosowania produktu)

## Skanywanie 3D i inżynieria odwrotna

- Pomiary stykowe i bezstykowe komponentów
- Kontrola pomiarowa gotowego produktu z rysunkami 3D
- Skanowanie 3D detalu w celu zbudowania modelu 3D (inżynieria odwrotna)

## Projektowanie złożeń (Assembly design)

- Tworzenie złożeń, list materiałowych (BOM)
- Praca z adnotacjami
- Praca na widokach
- Analizy kinematyczne/ kolizje/ ograniczenia

## Zarządzanie danymi

- Śledzenie nazwy części, numeru, wersji i ich zmian
- Reguły przechowywania danych
- Funkcje importu/eksportu
- Zarządzanie zmianami
- Proces udostępniania

## Materiały

- Polimery i kompozyty
- Blachy (stal, aluminium)
- CFK
- SMC
- Części form z tworzyw sztucznych
- Włókno szklane
- BIW Alu i SMC
- Odlewy (aluminium)
- Metale



**POWRÓT**



## Druk 3D

Zastosowanie:

- prototypowanie (rapid prototyping)
- oprzyrządowanie i uchwyty do celów specjalnych
- personalizacja produktów
- części zamienne
- produkcja części finalnych (produkcja przyrostowa)

Cele i korzyści z zastosowania druku 3D

- Optymalizacja kosztów i czasu
- Optymalizacja strukturalna
- Produkcja przyrostowa (przemysłowy druk 3D)
- Prototypowanie samochodów
- Druk 3D dla motoryzacji
- Technologia 3D dla urządzeń spawalniczych
- Wsparcie produkcyjne (urządzenia, przyrządy i osprzęt, kontrola narzędzi produkcyjnych)
- Wskaźniki kontrolne
- Badania i rozwój
- Wsparcie produkcyjne
- Części małoseryjne
- Wsparcie inżynierskie w zakresie prototypowania
- Materiały architektoniczne
- Optyczna kontrola jakości w oparciu o technologię skanowania 3D
- Inżynieria odwrotna – skanowanie 3D
- Inżynieria CAD dla motoryzacji:
- Walidacja:

## Detale precyzyjne

1. Pracę nad projektem zaczynamy od zebrania informacji dotyczących:

- zastosowania detalu
- planowanego czasu pracy detalu
- zakładanego celu jego zastosowania

2. Następnie prowadzimy analizę i weryfikację technologii

a.) Analizujemy możliwości wykonania detalu zgodnie z podaną przez klienta technologią pod kątem:

- wykonania obróbki mechanicznej
- dostępności półfabrykatów
- wykonania obróbki cieplnej
- nałożenia powłoki chemicznej

b.) W razie potrzeby opracowujemy technologię alternatywną do istniejącej

Propozycja zastosowania technologii alternatywnej do podanej może wynikać z:

- dostępności materiałów
- możliwości powłok chemicznych
- możliwości zastosowania tańszego rozwiązania
- wytrzymałości danego rozwiązania

3. Opracowujemy docelową technologię

4. Przygotowujemy plan realizacji procesu produkcyjnego



## Obróbka części – technologie

- Frezowanie CNC
- Toczenie CNC
- Wiercenie i frezowanie głębokich otworów
- Szlifowanie
- EDM + wytwarzanie elektrod
- Gięcie
- Spawanie
- Spawanie laserowe
- Cięcie laserowe

## Powlekanie powierzchni

- Chromowanie UV PVD
- Niklowanie UV PVD
- Niklowanie bezprądowe
- Chromowanie bezprądowe
- Metalizacja
- Malowanie częściowe

## Formowanie wtryskowe

- Projektowanie i rozwój części
- Projektowanie form wtryskowych
- Oprzyrządowanie do form wtryskowych
- Produkcja seryjna części z tworzyw sztucznych
- Malowanie części



[POWRÓT](#)





## Symulacja procesów produkcyjnych

Symulacja procesów fabryki przed rozpoczęciem prac lub symulacje optymalizacyjne istniejących rozwiązań produkcyjnych / magazynowych / transportowych.

## Organizacja zakupów

- szukanie potencjalnych dostawców direct i indirect
- audyt potencjału oraz wsparcie we wdrażaniu dostawców
- konsulting i szkolenia zakupowe
- budowanie kategorii zakupowych (analizy MoB (Make or Buy))
- określenie zasobów ludzkich
- zabezpieczenie łańcucha dostaw (w tym pozyskanie i zabezpieczenie dostaw materiałów do produkcji)
- outsourcing procesów zakupowych
- wdrożenie bądź wsparcie we wdrożeniu strategii, procesów i procedur

## Wdrażanie i doskonalenie systemów zarządzania

- konsulting i szkolenia
- szkolenia oraz wdrożenie do certyfikacji ISO 9001/ IATF 16949/ ISO 14001/ ISO 45001
- określenie zasobów ludzkich
- wdrożenie bądź wsparcie we wdrożeniu strategii, procesów i procedur

## Systemy ERP/CAD/CAM/PLM

- pomoc przy wdrożeniu i doborze optymalnych rozwiązań

## Planowanie produkcji

- layout
- weryfikacja potrzeb maszyn, urządzeń, procesów
- procedowanie wdrożenia zgodnie z metodą Lean
- szkolenia i konsulting
- określenie zasobów ludzkich
- analiza pod kątem doboru automatycznych i manualnych procesów
- wdrożenie bądź wsparcie we wdrożeniu strategii, procesów i procedur

## Organizacja łańcucha dostaw (logistyka i magazyny)

- dobór odpowiednich rozwiązań
- layout
- określenie zasobów ludzkich
- analiza automatyzacji procesów
- szkolenia i konsulting
- weryfikacja procesów
- wdrożenie bądź wsparcie przy wdrożeniu strategii, procesów i procedur
- dobór firm transportowych
- zabezpieczenie łańcucha dostaw (w tym pozyskanie i zabezpieczenie dostaw materiałów do produkcji)

## Kompleksowe utrzymanie ruchu (TPM)

- Dobór i weryfikacja firm i/lub pracowników, odpowiedzialnych za utrzymanie ruchu (linie produkcyjne, instalacje, narzędziownię, dobór rozwiązań)
- Prewencyjne utrzymanie ruchu
- Predyktywne utrzymanie ruchu

## Analiza i weryfikacja technologii wykonania

- weryfikacja czy przyjęte rozwiązania technologiczne, procesowe są optymalne i odpowiednio dobrane do potrzeb klienta
- szukanie alternatywnych rozwiązań technologicznych pod względem kosztowym jak i jakościowym

## Audyty energetyczne (Energy audits)

- Audyt energetyczny (Energy quality audit)
- Analiza efektywności energetycznej i działania usprawniające (Improving Energy Efficiency)
- Audyt efektywności energetycznej (Energy Efficiency Audit)
- Audyt oświetlenia (Lighting audit)
- Audyt sprężonego powietrza (Compressed air audit)
- Audyt technologii produkcji
- Audyt węzłów cieplnych
- Audyt energetyczny przedsiębiorstwa

## Analiza i optymalizacja procesów produkcyjnych i/lub zarządczych

- Wizualizacje (2D i 3D) i symulacje procesów produkcyjnych
- Optymalizacje i usprawnienia



[POWRÓT](#)



## Opinie i analizy techniczne

- Analiza Dyrektyw Nowego Podejścia i związanych z nimi norm zharmonizowanych pod kątem oznakowania detali znakiem CE
- Analiza wyrobów oraz przyporządkowanie ich pod dane wymogi prawne (dyrektywy, homologacja, CE, rozporządzenia, odczekanie identyfikującego producenta/dostawcę/producenta pojazdu przeznaczenia)
- Analiza innych wymagań prawnych (np. dyrektyw GVO)
- Analizy techniczne dotyczące pojazdów oraz ich komponentów
- Analizy elektryczno-elektroniczne w pojazdach samochodowych
- Prowadzenie czynności związanych z weryfikacją deklaracji zgodności części motoryzacyjnych z normami i Warunkami Technicznymi
- Uzgodnienia, z instytucjami uprawnionymi do certyfikacji, warunków technicznych oraz wytypowanie reprezentantów detali podlegających certyfikacji
- Analiza wyników badań i kompletacja dokumentów dla jednostki certyfikującej
- Przekazywanie w imieniu Zleceniodawcy pełnej dokumentacji do jednostki certyfikującej

## Potwierdzenia zgodności zabudowy pojazdu z wymaganiami producenta

- Prace w zakresie potwierdzenia zgodności zabudowy pojazdu z wymaganiami producenta pojazdu bazowego.
- Przeglądy certyfikujące w firmach zabudowujących pojazdy, na zlecenia producentów pojazdów bazowych (m.in. Fiat Professional oraz IVECO).
- Opinie dotyczące zgodności wykonania zabudowy z „Podręcznikiem adaptacji i zabudowy”.

## Opinie o innowacyjności

BOSMAL jest centrum badawczo-rozwojowym w rozumieniu ustawy z dnia 30 maja 2008 r. o niektórych formach wspierania działalności innowacyjnej (tekst jednolity Dz. U. z 2015 r. poz. 1710 z późn. zmianami) z uwzględnieniem przepisów Ustawy z dnia 30 kwietnia 2010 r. Przepisy wprowadzające ustawy reformujące system nauki (Dz.U. Nr 96, poz. 620 z późn. zm.).

W związku z powyższym Instytut oferuje w swoim zakresie opracowanie obiektywnych opinii o innowacyjności na potrzeby planowanych inwestycji ze wsparciem Programów Operacyjnych UE, w oparciu o niezależną ocenę naszych ekspertów.

BOSMAL opracowuje:

- opinie o innowacyjności produktu,
- opinie o innowacyjności procesu,
- opinie o innowacjach technologicznych,
- opinie o innowacjach nietechnologicznych.

## Badanie i analiza przyczyn niezgodności komponentów i podzespołów (RCA)

- Prace w zakresie analiz technicznych I i II stopnia, przyczyn powstawania uszkodzeń prostych, wad funkcjonalnych oraz wad elektryczno/elektronicznych.
- Badania uszkodzonych części/podzespołów w zakresie stwierdzonych usterek.
- Opracowywanie raportów z analizy usterek.
- Spotkania z dostawcami w zakresie wprowadzenia korekt po analizach technicznych.

## Szkolenia z zakresu homologacji

Szkolenie jest skierowane do producentów i dystrybutorów pojazdów i przyczep oraz ich przedmiotów wyposażenia lub części, jak też serwisów samochodowych, stacji kontroli pojazdów, firm zabudowujących pojazdy, firm zajmujących się modernizacją instalacji w pojazdach, tuningiem pojazdów czy budową pojazdów typu „SAM”.

## Warsztaty z wybranych badań materiałów i wyrobów



**POWRÓT**





## Wydany przez PCBC Certyfikat Nr A-73/1/2021 potwierdzający spełnienie wymagań AQAP 2110:2016

(wymagania NATO dotyczące zapewnienia jakości w projektowaniu, rozwoju i produkcji) w zakresie:

**projektowanie, badania oraz produkcja elementów do samochodów i ich wyposażenia oraz stanowisk i oprzyrządowań badawczo-produkcyjnych.**

Certyfikat AQAP 2110:2016 PCBC Nr A-73/1/2021 obowiązuje od 10.08.2021 do 09.08.2024. 10.08.2021 została zmieniona jednostka certyfikacyjna z CCJ na PCBC. Wcześniej, od 26.10.2015 obowiązywał certyfikat AQAP 2110:2009 CCJ WAT Nr 1124/A/2015, a od 10.08.2018 – certyfikat AQAP 2110:2016 CCJ WAT Nr 1124/A/2018.



**Koncesja MSWiA nr B-138/2023**  
- upoważniająca do wykonywaniu działalności gospodarczej w zakresie wytwarzania i obrotu materiałami wybuchowymi, bronią, amunicją oraz wyrobami i technologią o przeznaczeniu wojskowym lub policyjnym



## Wydany przez PCA Certyfikat Akredytacji Laboratorium Badawczego Nr AB 128

Laboratorium spełnia wymagania **PN-EN ISO/IEC 17025:2018-02.**

Akredytowana działalność jest określona w aktualnym Zakresie Akredytacji Nr AB 128 dostępnym na stronie [www.bosmal.com.pl](http://www.bosmal.com.pl)



AB 128



## Wydany przez TDT Certyfikat Uznania Nr 40222010 L

Certyfikat potwierdza, że Laboratorium Badawcze spełniając kryteria normy PN-EN ISO/IEC 17025:2018-02 uzyskało uznanie dotyczące wykonywania badań w zakresie wpisanym w załączniku dla jednostki certyfikującej TDT-CERT.



4 022 2010 L



**POWRÓT**



Wydany przez PCBC  
Certyfikat Nr JBS-199/4/2021  
potwierdzający spełnienie przez  
BOSMAL wymagań  
PN-EN ISO 9001:2015-10, PN-ISO  
45001:2018-06 i PN-EN ISO  
14001:2015-09

w zakresie:  
projektowanie, badania oraz produkcja  
elementów do samochodów i ich  
wyposażenia oraz stanowisk i oprzyrządowań  
badawczo-produkcyjnych.



Wydany przez IQNet  
Certyfikat Nr PL-JBS-199/4/2021  
Zintegrowanego Systemu  
Zarządzania

System w następującym zakresie:  
projektowanie, badania oraz produkcja  
elementów do samochodów i ich  
wyposażenia oraz stanowisk i  
oprzyrządowań badawczo-produkcyjnych  
spełnia wymagania norm  
PN-EN ISO 9001:2015-10, PN-ISO  
45001:2018-06 i PN-EN ISO 14001:2015-09



### Certyfikat RINA

Potwierdzeniem spełniania przez BOSMAL wymagań RINA w zakresie:

- badań i pomiarów niszczących i nieniszczących materiałów, wyrobów, konstrukcji i urządzeń morskich i przemysłowych,
- badań urządzeń elektrycznych oraz silników spalinowych i elektrycznych do 560 kW.



### Etykieta TISAX

Potwierdzeniem spełniania przez BOSMAL wymagań związanych z bezpieczeństwem informacji jest, dokonana przez TUV Nord, ocena Instytutu Badań i Rozwoju Motoryzacji BOSMAL Sp. z o.o. na zgodność z wymaganiami VDA-ISA.

Dokument ten zawiera kluczowe wymagania normy ISO 27001 oraz dodatkowe kryteria sektora motoryzacyjnego. Wyniki i rezultaty oceny są dostępne są na platformie ENX: <https://portal.enx.com/en-US/TISAX/tisaxassessmentresults>



SCOPE-ID: ST38TZ  
<https://enx.com/tisax>

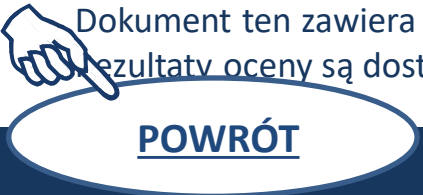

**POWRÓT**





# REKOMENDACJE I AKCEPTACJE KLIENTÓW

## Rekomendacja Stellantis:



- na prowadzenie przez BOSMAL badań w ramach kwalifikacji jakości części i zespołów przeznaczonych do montażu w polskich fabrykach Fiata



**Akceptacja przez Volvo Car Corporation testów emisji wewnętrznej:** formaldehyd zgodnie z VCS 1027,2739 i fogging zgodnie z VCS 1027,2719



**Akceptacja FOEN (Swiss Federal Office for the Environment)** dla BOSMAL jako laboratorium wykonującego testy zgodnie z OAPC (Swiss Federal Ordinance on Air Pollution Control)

- - na prowadzenie przez BOSMAL badań części i zespołów w ramach oceny dostawców OPEL



**Akceptacja Laboratorium BOSMAL Przez Grupę Volkswagen** - BOSMAL certyfikowany do przeprowadzania badań materiałowych dla dostawców Grupy Volkswagen with the negative Material Sampling Performance as per VW 52000 Standard. Lista laboratoriów certyfikowanych przez Grupę VW – na portalu Grupy Volkswagen: [ONE.Konzern Business Plattform \(ONE.KBP\)](https://www.volkswagen.com/ONE.Konzern.Business.Plattform).

**Akceptacja przez Grupę VOLKSWAGEN** Laboratorium BOSMAL w zakresie badań emisji substancji lotnych z materiałów i części na zgodność ze standardem VW 50180 obejmującym: PV3015 (emisja substancji średnio-lotnych, fogging), PV3341 (VOC, metoda headspace), PV3925 (formaldehyd, metoda UV/VIS lub HPLC), PV3900 (badania zapachu) and PV3942 (VOC, badania emisyjne w komorze).

**Akceptacja przez BMW** Laboratorium BOSMAL w zakresie badań emisji substancji lotnych z materiałów i części na zgodność ze standardami: VDA270 (badania zapachu), VDA278 (VOC i FOG, metoda termodesorpcji), GS97014-2 (badania emisyjne w komorze, test CARB), AA-0061 (formaldehyd i acetaldehyd, metoda HPLC)

**Nagroda dla najlepszego dostawcy 2018 r. w kategorii Engineering Services „FCA EMEA AWARD 2018”.**

## Certyfikat Wiarygodności Biznesowej

Instytut jest wysoko oceniany pod względem wiarygodności i stabilności biznesowej. Wystawiany przez Bisnode Polska - aktualny certyfikat za rok 2018 otrzymany przez BOSMAL



## Członkostwo



Polskie Towarzystwo Naukowe Silników Spalinowych



Klub Polskich Laboratoriów Badawczych POLLAB



PKN (Polski Komitet Normalizacyjny)



**POWRÓT**

50 lat na rynku motoryzacyjnym i 25 lat Akredytowanego Laboratorium AB 128



- ZAKRES AKREDYTACJI LABORATORIUM BADAWCZEGO Nr AB 128
- CERTYFIKATY, REKOMENDACJE, CZŁONKOSTWO
- KONTAKT - [kam@bosmal.com.pl](mailto:kam@bosmal.com.pl), +48 33 8130 544, +48 33 8130 462



AB 128



SCOPE-ID: ST38TZ  
<https://enx.com/tisax>



4 022 2010 L

## Zapraszamy do współpracy

- Wynajem pracowników
- Wynajem audytorów/ ekspertów
- Produkcja specjalna
- Projektowanie indywidualne
- Rozwój i optymalizacja procesów przedsiębiorstwa
- Opinie, analizy, szkolenia i warsztaty



POWRÓT



ZOBACZ WIĘCEJ

WWW



**Dziękujemy za uwagę**



BADANIA MATERIAŁÓW

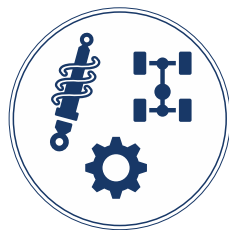

BADANIA CZĘŚCI  
I ZESPOŁÓW SAMOCHODOWYCH



BADANIA POJAZDÓW, EMISJI SPALIN,  
SILNIKÓW, UKŁADÓW NAPĘDOWYCH

**BOSMAL**

**homologacja**

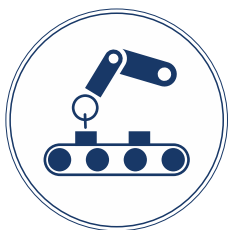

PROJEKTOWANIE I PRODUKCJA,  
AUTOMATYZACJA, ROBOTYZACJA



USŁUGI  
INŻYNIERSKIE



HOMOLOGACJA



[POWRÓT](#)



[ZOBACZ WIĘCEJ](#)

[www](#)





Zgodnie z decyzją Ministra Transportu, Budownictwa i Gospodarki Morskiej nr TD-5i-027-17(4)/13 z 14.10.2013, wraz z późniejszymi zmianami, Instytut Badań i Rozwoju Motoryzacji BOSMAL Sp. z o.o. jest jednostką uprawnioną:

1. w zakresie homologacji do:

- przeprowadzania badań homologacyjnych typu UE pojazdu albo typu pojazdu dla kategorii pojazdów: **M, N, O, L, T, R, C i S,**
- przeprowadzania badań homologacyjnych typu przedmiotu wyposażenia lub części dla kategorii pojazdów: **M, N, O, L, T, R, C i S,**
- przeprowadzania badań homologacyjnych sposobu montażu instalacji przystosowującej dany typ pojazdu do zasilania gazem dla kategorii pojazdów: **M i N,**
- przeprowadzania:
  - kontroli zgodności produkcji pojazdu, przedmiotu wyposażenia lub części dla kategorii pojazdów: **M, N, O, L, T, R, C i S,**
  - kontroli zgodności montażu instalacji przystosowującej dany typ pojazdu do zasilania gazem dla kategorii pojazdów: **M i N;**

2. w zakresie krajowego indywidualnego dopuszczenia pojazdu do przeprowadzenia badań potwierdzających spełnienie odpowiednich warunków lub wymagań technicznych danego pojazdu, w celu krajowego indywidualnego dopuszczenia pojazdu dla kategorii pojazdów: **M, N, O;**

3. w zakresie dopuszczenia jednostkowego pojazdu do przeprowadzenia badań potwierdzających spełnienie odpowiednich warunków lub wymagań technicznych danego pojazdu, w celu dopuszczenia jednostkowego pojazdu dla kategorii pojazdów: **L, T, R i C;**

4. w zakresie unijnego indywidualnego dopuszczenia pojazdu do przeprowadzania badań potwierdzających spełnienie odpowiednich warunków lub wymagań technicznych danego pojazdu, w celu unijnego indywidualnego dopuszczenia pojazdu dla kategorii pojazdów: **M1, N1** oraz **pojazdów specjalnych M, N, O.**

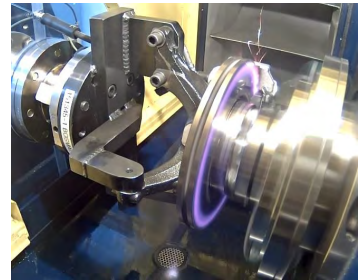

[POWRÓT](#)



## Zakres uprawnień do przeprowadzania badań homologacyjnych typu wyposażenia lub części dla kategorii pojazdów M, N, O, L, T, R, C i S - zgodnie z Decyzją Dyrektora Transportowego Dozoru Technicznego nr H.840.56.2024.4.H z dnia 26.04.2024:

- dla pojazdów samochodowych i ich przyczep (M, N, O): 70/157/EEC, 70/221/EEC (A2), 70/222/EEC, 71/320/EEC, 76/114/EEC, 76/756/EEC, 76/757/EEC, 76/758/EEC, 76/759/EEC, 76/760/EEC, 77/538/EEC, 77/539/EEC, 77/540/EEC, 80/1269/EEC, 89/297/EEC, 91/226/EEC, 92/21/EEC, 92/22/EEC, 94/20/EC (A.V.1, A.V.2), 95/28/EC, 97/27/EC, 2001/85/EC, 2003/97/EC, 2005/55/EC, 2005/64/EC, 2006/40/EC, 715/2007, 692/2008, 595/2009, 672/2010, 1003/2010, 1005/2010, 1009/2010, 19/2011, 109/2011, 458/2011, 582/2011, 130/2012, 1230/2012, 540/2014, 2017/1151, 2017/1347, 2017/2400, 2021/535 (A. II, A. III, A. V, A. VI, A. VII, A. VIII, A. X, A. XI, A. XIII), 2022/1362.
- dla pojazdów rolniczych i leśnych (T, R, C, S): 76/432/EEC, 2009/60/EC (A1.1, A1.2), 2009/144/EC (A1, A2, A3 z wyłączeniem A3 p. 8.1.3.3), 1322/2014 (A. XVII, A.XXII, A.XXIV, A. XXV, A. XXVI), 2015/68, 2015/208 (A. II, A.XI, A. XII, A. XIV, A. XVIII, A. XIX, A. XX, A. XXI, A. XXII, A. XXIV and A. XXV, A. XXVI, A. XXVII, A. XXX, A.XXXI, A. XXXIV), 2016/1628, 2018/985.
- dla pojazdów dwu- lub trzykołowych oraz czterokołowców (L): 3/2014 (A. IV), 134/2014.
- dla pojazdów kategorii: M, N, O, L, T według Regulaminów EKG ONZ nr: 1, 3, 4, 5, 6, 7, 8, 10 (A10), 11, 13, 13H, 14, 18, 19, 20, 23, 24, 26, 27 (z wyłączeniem A5 p. 10), 28, 31, 37, 38, 39, 43 (z wyłączeniem A3 p.: 3.2, 6.1-6.3), 46 (z wyłączeniem p. 6.2 i A10), 48, 49, 50, 51, 53, 55, 56, 57, 58, 59, 61, 65, 67 (część II), 68, 69, 70, 72, 73, 74, 77, 78, 79, 82, 83, 84, 85, 86, 87, 89, 90, 91, 93, 96, 97, 98, 99, 100, 101, 102 (S.I.5, S.II.13), 103, 104, 105, 107, 110 (część II), 112, 113, 115, 116, 118, 119, 120, 123, 128, 132, 133, 136, 141, 142, 143, 145, 147, 148, 149, 150, 154.

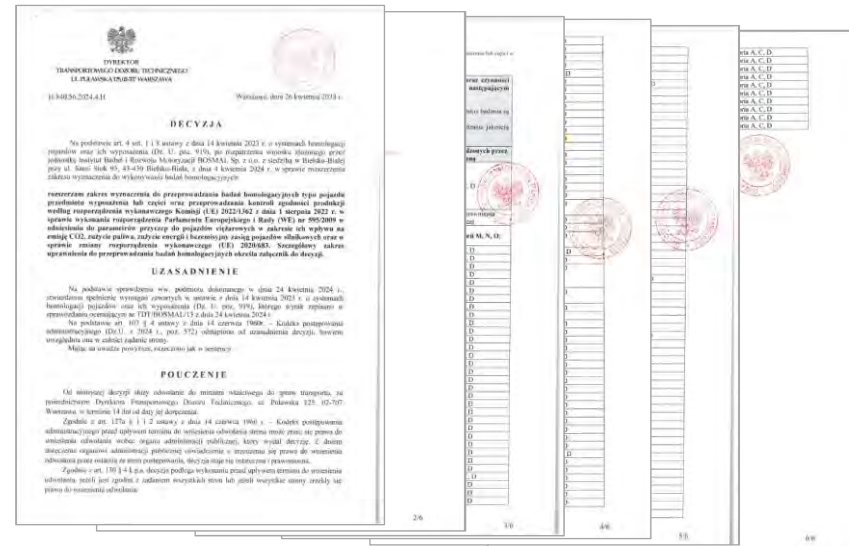
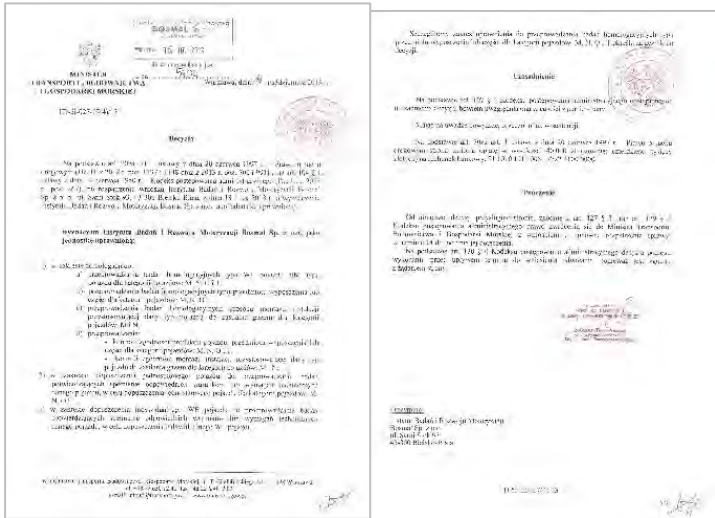

**POWRÓT**





# HOMOLOGACJA

Szczegółowy zakres uprawnień do przeprowadzania badań homologacyjnych typu wyposażenia lub części dla kategorii pojazdu M, N, O, L, T, R, C i S - zgodnie z Decyzją Dyrektora Transportowego Dozoru Technicznego nr H.840.56.2024.4.H z dnia 26.04.2024:

## Dla pojazdów samochodowych i ich przyczep (kat. M, N, O):

- 70/157/EEC Poziom dźwięku pojazdów silnikowych i zamiennych układów tłumiących
- 70/221/EEC (Zař. 2) Tyłne zabezpieczenia
- 70/222/EEC Miejsce do montowania i mocowania tylnych tablic rejestracyjnych
- 71/320/EEC Układy hamulcowe
- 76/114/EEC Tabliczki znamionowe
- 76/756/EEC Instalacja urządzeń oświetleniowych i sygnalizacji świetlnej
- 76/757/EEC Światła odblaskowe
- 76/758/EEC Światła obrysowe, światła pozycyjne przednie (boczne), światła pozycyjne tyłne (boczne), światła stopu, światła obrysowe boczne, światła dzienne
- 76/759/EEC Kierunkowskazy
- 76/760/EEC Oświetlenie tylnej tablicy rejestracyjnej
- 77/538/EEC Tyłne światła przeciwmgłowe
- 77/539/EEC Światła cofania
- 77/540/EEC Światła postojowe
- 80/1269/EEC Moc silnika
- 89/297/EEC Zabezpieczenia boczne
- 91/226/EEC Osłony przeciwrozbrzygowe kół
- 92/21/EEC Masy i wymiary (pojazdy kategorii M1)
- 92/22/EEC Szyby bezpieczne
- 94/20/EC (Zař.V.1, Zař.V.2) Urządzenia sprzęgające
- 95/28/EC Palność materiałów konstrukcyjnych
- 97/27/EC Masy i wymiary (pojazdy kategorii innych niż M1)
- 2001/85/EC Pojazdy wykorzystywane do przewozu pasażerów
- 2003/97/EC Urządzenia widzenia pośredniego
- 2005/55/EC Emisje (Euro IV i V) pojazdów ciężkich
- 2005/64/EC Recykling
- 2006/40/EC Systemy klimatyzacji
- 715/2007 Emisje (Euro 5 and 6) pojazdów lekkich / dostęp do informacji
- 692/2008 Emisje (Euro 5 i 6) pojazdów lekkich / dostęp do informacji
- 595/2009 Emisje (Euro VI) pojazdów ciężkich / dostęp do informacji
- 672/2010 Odszraniające i odmgławiające instalacje szyby przedniej
- 1003/2010 Miejsce do montowania i mocowania tylnych tablic rejestracyjnych
- 1005/2010 Urządzenie holownicze
- 1009/2010 Osłony kół
- 19/2011 Tabliczka znamionowa producenta i numer identyfikacyjny pojazdu
- 109/2011 Osłony przeciwrozbrzygowe kół
- 458/2011 Montowanie opon
- 582/2011 Emisje (Euro VI) pojazdów ciężkich / dostęp do informacji
- 130/2012 Dostęp do pojazdu i jego zwrotność
- 540/2014 Poziom hałas
- 1230/2012 Masy i wymiary
- 2017/1151 Emisje (Euro 5 i 6) pojazdów lekkich / dostęp do informacji
- 2017/1347 Emisje (Euro 5 i 6) pojazdów lekkich / dostęp do informacji
- 2017/2400 Emisje (Euro VI) pojazdów ciężkich / dostęp do informacji

- 2021/535 Tabliczka znamionowa i numer identyfikacyjny pojazdu (Zař. II), Miejsce do montowania i mocowania przednich i tylnych tablic rejestracyjnych (Zař. III), Osłony kół (Zař. V), Odszraniające i odmgławiające instalacje szyby przedniej (Zař. VI), Urządzenia holownicze (Zař. VII), Osłony przeciwrozbrzygowe kół (Zař. VIII), Dostęp do pojazdu (Zař. X), Cofanie (Zař. XI) oraz Masy i wymiary (Zař. XIII)
- 2022/1362 Określenie parametrów efektywności energetycznej przyczepy.

## Dla ciągników rolniczych i leśnych (kat. T, R, C, S):

- 76/432/EEC Urządzenia hamujące
- 2009/60/EC Prędkość maksymalna (Zař. 1.1 prędkość maksymalna, Zař. 1.2 skrzynie ładunkowe)
- 2009/144/EC Niektóre części i cechy kotłowe ciągników rolniczych i leśnych (Zař. 1 Wymiary i masy przyczepy, Zař. 2 Regulator prędkości i ochrona części napędowych, części wystających i kół, Zař. 3 Szyby (oprócz: Zař. 3 p.8.1.3.3 Badanie odporności na działanie promieniowania))
- 1322/2014 Ochrona komponentów napędowych (Zař. XVII), Instrukcja obsługi (Zař. XXII), Ochrona przed zagrożeniami mechanicznymi (Zař. XXIV), Osłony i urządzenia ochronne (Zař. XXV) oraz Informacje ostrzeżenia i oznaczenia (Zař. XXVI)
- 2015/68 Układy hamulcowe I sprzęg hamulcowy przyczepy
- 2015/208 Nienaruszalność konstrukcji pojazdu (Zař. II), Oświetlenie, sygnalizacja świetlna i ich źródła światła (Zař. XI), Instalacja oświetleniowa (Zař. XII), Elementy zewnętrzne pojazdu i jego akcesoria (Zař. XIV), Urządzenia zabezpieczające przed użyciem przez osoby niepowołane (Zař. XVIII), Tablica rejestracyjna (Zař. XIX), Tabliczka znamionowa i oznakowania (Zař. XX), Wymiary i masa przyczepy (Zař. XXI), Maksymalna masa całkowita (Zař. XXII), Bezpieczeństwo układów elektrycznych (Zař. XXIV i XXV), Tyłne konstrukcje zabezpieczające (Zař. XXVI), Zabezpieczenia boczne (Zař. XXVII), Opony (Zař. XXX), Osłony przeciwrozbrzygowe (Zař. XXXI) oraz Sprzężenia mechaniczne (Zař. XXXIV)
- 2016/1628 Emisje zanieczyszczeń gazowych i pyłowych silników spalinowych wewnętrznego spalania przeznaczonych do maszyn mobilnych nieporuszających się po drogach
- 2018/985 Efektywność środowiskowa i osiągi jednostki napędowej pojazdów rolniczych i leśnych oraz ich silników

## Dla pojazdów dwu- lub trzykołowych oraz czterokołowców (kat. L):

- 3/2014 Bezpieczeństwo elektryczne (Zař. IV)
- 134/2014 Efektywność środowiskowa i osiągi jednostki napędowej

## Dla pojazdów kat. M, N, O, L, T, R, S i C zgodnie z Regulaminem ONZ nr:

- Światła główne samochodowe z asymetrycznymi światłami mijania lub drogowymi i żarówkami kategorii R2 lub HS1
- Urządzenia odblaskowe pojazdów o napędzie silnikowym i ich przyczep
- Urządzenia do oświetlania tylnych tablic rejestracyjnych pojazdów o napędzie silnikowym i ich przyczep
- Reflektory samochodowe typu „sealed beam” z asymetrycznymi światłami mijania lub drogowymi
- Kierunkowskazy pojazdów o napędzie silnikowym i ich przyczep
- Przednie i tyłne światła pozycyjne, światła hamowania oraz światła obrysowe pojazdów silnikowych (z wyjątkiem motocykli) i ich przyczep
- Światła główne pojazdów samochodowych z asymetrycznymi światłami mijania lub drogowymi i z żarówkami halogenowymi (H1, H2, H3, HB3, HB4, H7, H8, H9, HIR1, HIR2 lub H11
- Kompatybilność elektromagnetyczna (Zař. 10 Badania odporności podzespołów elektrycznych/elektronicznych na stany przejściowe oraz emisja stanów przejściowych z tych podzespołów)
- Zamki i elementy mocowania drzwi
- Pojazdy kategorii M, N i O w zakresie hamowania
- 13H: Samochody osobowe w zakresie hamowania
- Kotwiczenie pasów bezpieczeństwa, systemy kotwiczenia ISOFIX i kotwiczenie górnego paska mocującego ISOFIX
- Zabezpieczenie pojazdów samochodowych przed nieuprawnionym użyciem
- Przednie światła przeciwmgłowe pojazdów o napędzie silnikowym
- Światła główne pojazdów samochodowych z asymetrycznymi światłami mijania lub drogowymi i żarówkami halogenowymi (H4)
- Światła cofania i światła manewrowe pojazdów o napędzie silnikowym i ich przyczep
- Emisja widocznych zanieczyszczeń i pomiar mocy silników wysokoprężnych
- Wystające części zewnętrzne
- Trójkąty ostrzegawcze (oprócz: Zař. 5 p.10 Badanie odporności na działanie wiatru)
- Dźwiękowe urządzenia ostrzegawcze oraz pojazdy silnikowe w odniesieniu do sygnałów dźwiękowych
- Halogenowe reflektory typu „sealed beam” z asymetrycznymi światłami mijania lub światłami drogowymi lub z obydwooma tymi światłami
- Żarówki używane w homologowanych światłach pojazdów o napędzie silnikowym i ich przyczepach
- Tyłne światła przeciwmgłowe pojazdów o napędzie silnikowym i ich przyczep
- Zespół prędkościomierza oraz jego montaż
- Materiały oszklenia bezpiecznego i ich instalacja w pojazdach (oprócz: Zař.3: p.3.2 Test wytrzymałości na uderzenie głową manekina, p. 6.1-6.3 Badanie odporności na działanie promieniowania)
- Urządzenia widzenia pośredniego oraz homologacja pojazdów silnikowych w odniesieniu do instalacji tych urządzeń (oprócz: p.6.2 Urządzenia widzenia pośredniego inne niż lusterka, Zař.10 Obliczanie odległości wykrywania)



**POWRÓT**

50 lat na rynku motoryzacyjnym i 25 lat Akredytowanego Laboratorium AB 128



## Dla pojazdów kat. M, N, O, L, T, R, S i C zgodnie z Regulaminem ONZ nr:

- 48: Instalacja urządzeń oświetleniowych i sygnalizacji świetlnej w pojazdach
- 49: Działania, jakie mają zostać podjęte przeciwko emisji zanieczyszczeń gazowych i pyłowych z silników o zapłonie samoczynnym oraz z silników o zapłonie iskrowym stosowanych w pojazdach
- 50: Przednie i tylne światła pozycyjne, światła hamowania, światła kierunku jazdy oraz oświetlenie tylnej tablicy rejestracyjnej dla pojazdów kategorii L
- 51: Emisja hałasu
- 53: Urządzenia oświetleniowe i sygnalizacji świetlnej
- 55: Mechaniczne elementy sprzęgające zespołów pojazdów
- 56: Reflektory motorowerów
- 57: Reflektory motocykli
- 58: Tylne urządzenie zabezpieczające (TUZ) i ich instalacja
- 59: Zamienne układy tłumiące
- 61: Pojazdy użytkowe w zakresie ich wystających elementów zewnętrznych znajdujących się przed tylną ścianą kabiny
- 65: Lampy ostrzegawcze
- 67: Określone komponenty wykorzystujące skroplony gaz ropopochodny (LPG) oraz ich instalacja w pojazdach silnikowych (część II)
- 68: Mierzenie prędkości maksymalnej pojazdu, z włączeniem pojazdów elektrycznych
- 69: Tylne tablice wyróżniające pojazdy o (konstrukcyjnie) ograniczonej prędkości i ich przyczepy
- 70: Tylne tablice wyróżniające pojazdy długie i ciężkie
- 72: Motocyklowe reflektory o asymetrycznej wiązce światła mijania i światła drogowego, wyposażone w żarówki halogenowe (HS1)
- 73: Boczne urządzenie zabezpieczające (BUZ) i jego instalacja
- 74: Rozmieszczenie urządzeń oświetlenia i sygnalizacji świetlnej
- 77: Światła postojowe pojazdów o napędzie silnikowym
- 78: Układy hamulcowe
- 79: Układy kierownicze
- 82: Reflektory dla motorowerów wyposażonych w żarówki halogenowe (HS2)
- 83: Emisja zanieczyszczeń w zależności od paliwa zasilającego silnik
- 84: Pomiar zużycia paliwa
- 85: Pomiar mocy netto oraz maksymalnej mocy 30-minutowej elektrycznych układów napędowych w pojazdach kategorii M i N
- 86: Rozmieszczenie urządzeń oświetlenia i sygnalizacji świetlnej
- 87: Światła jazdy dziennej przeznaczone dla pojazdów o napędzie silnikowym
- 89: Ograniczniki prędkości
- 90: Zamienne zespoły okładzin hamulcowych, zamienne okładziny hamulców bębnowych, zamienne tarcze i zamienne bębny przeznaczone do pojazdów o napędzie silnikowym i ich przyczep

- 91: Światła obrysowe boczne przeznaczone do pojazdów o napędzie silnikowymi i ich przyczep
- 93: Przednie urządzenia zabezpieczające (FUP) i ich instalacja
- 96: Emisja z silników z zapłonem samoczynnym (ZS) przeznaczonych do montażu w ciągnikach rolniczych i leśnych oraz w niedrogowych maszynach ruchomych
- 97: Systemy alarmowe
- 98: Reflektory samochodów wyposażonych w gazowo-wyładowcze źródła światła
- 99: Gazowo-wyładowcze reflektory pojazdów
- 100: Elektryczny układ napędowy
- 101: Pomiar emisji dwutlenku węgla i zużycia paliwa i/lub pomiaru zużycia energii elektrycznej i zasięgu przy zasilaniu energią elektryczną
- 102: Krótki sprzęg (Sekcja I p.5 Specyfikacje, Sekcja II p.13 Wymagania dotyczące montażu krótkiego sprzęgu)
- 103: Zamienne urządzenia ograniczające emisje zanieczyszczeń spalin pojazdów silnikowych
- 104: Oznakowanie odblaskowe
- 105: Przewóz ładunków niebezpiecznych
- 107: Pojazdy kategorii M1 oraz M2 w odniesieniu do ich budowy ogólnej
- 110: Określone komponenty wykorzystujące skroplony gaz ziemny oraz ich instalacja w pojazdach silnikowych (część II)
- 112: Reflektory pojazdów silnikowych emitujących asymetryczne światło mijania lub światło drogowo, lub oba te rodzaje światła, i wyposażonych w żarówki lub moduły diod elektroluminescencyjnych (LED)
- 113: Reflektory pojazdów silnikowych z symetrycznymi światłami mijania lub światłami drogowymi i wyposażonych w żarówki, gazowo-wyładowcze źródła światła lub moduły LED
- 115: Układy zasilania LPG (skroplonym gazem węglowodorowym) i CNG ( sprężonym gazem ziemnym)
- 116: Zabezpieczenia pojazdów samochodowych przed nieuprawnionym użyciem
- 118: Palność materiałów używanych w konstrukcji niektórych kategorii pojazdów samochodowych oraz ich odporność na działanie paliw lub smarów.
- 119: Światła zakrętowe pojazdów o napędzie silnikowym
- 120: Silniki spalinowe montowane w ciągnikach rolniczych i leśnych oraz w maszynach samojezdnych nieporuszających się po drogach, w zakresie pomiaru mocy netto, momentu obrotowego netto oraz jednostkowego zużycia paliwa
- 123: Systemy adaptacyjnego oświetlenia głównego (AFS) w pojazdach silnikowych
- 128: Elektroluminescencyjne źródła światła (LED)
- 132: Dodatkowe układy ograniczające emisję zanieczyszczeń przeznaczonych do pojazdów ciężkich, ciągników rolniczych i leśnych oraz maszyn jezdnych nieporuszających się po drogach wyposażonych w silniki o zapłonie samoczynnym
- 133: Recykling
- 136: Elektryczny układ napędowy
- 141: System monitorowania ciśnienia w oponach (TPMS)
- 142: Montaż opon
- 143: Dodatkowe układy ograniczające emisję zanieczyszczeń przeznaczonych do dwupaliwowych pojazdów ciężkich (HDDF-ERS)
- 145: Systemy kotwiczeń ISOFIX, kotwiczeń górnego paska mocującego ISOFIX i miejsc siedzących i-Size
- 147: Urządzenia sprzęgające pojazdów rolniczych i leśnych
- 148: Urządzenia sygnalizacji świetlnej (LSD)
- 149: Urządzenia do oświetlania drogi (RID)
- 150: Urządzenia odblaskowe (RRD)
- 154: Emisja dwutlenku węgla i zużycia paliwa, pomiar zużycia energii elektrycznej i zasięgu przy zasilaniu energią elektryczną (WLTP)





# Wydany przez PCBC Certyfikat Nr A-73/1/2021 potwierdzający spełnienie wymagań AQAP 2110:2016

(wymagania NATO dotyczące zapewnienia jakości w projektowaniu, rozwoju i produkcji) w zakresie:

**projektowanie, badania oraz produkcja elementów do samochodów i ich wyposażenia oraz stanowisk i oprzyrządowań badawczo-produkcyjnych.**

Certyfikat AQAP 2110:2016 PCBC Nr A-73/1/2021 obowiązuje od 10.08.2021 do 09.08.2024. 10.08.2021 została zmieniona jednostka certyfikacyjna z CCJ na PCBC. Wcześniej, od 26.10.2015 obowiązywał certyfikat AQAP 2110:2009 CCJ WAT Nr 1124/A/2015, a od 10.08.2018 – certyfikat AQAP 2110:2016 CCJ WAT Nr 1124/A/2018.



## Koncesja MSWiA nr B-138/2023

- upoważniająca do wykonywaniu działalności gospodarczej w zakresie wytwarzania i obrotu materiałami wybuchowymi, bronią, amunicją oraz wyrobami i technologią o przeznaczeniu wojskowym lub policyjnym



# Wydany przez PCA Certyfikat Akredytacji Laboratorium Badawczego Nr AB 128

Laboratorium spełnia wymagania PN-EN ISO/IEC 17025:2018-02.

Akredytowana działalność jest określona w aktualnym Zakresie Akredytacji Nr AB 128 dostępnym na stronie [www.bosmal.com.pl](http://www.bosmal.com.pl)



AB 128



# Wydany przez TDT Certyfikat Uznania Nr 40222010 L

Certyfikat potwierdza, że Laboratorium Badawcze spełniając kryteria normy PN-EN ISO/IEC 17025:2018-02 uzyskało uznanie dotyczące wykonywania badań w zakresie wpisanym w załączniku dla jednostki certyfikującej TDT-CERT.



4 022 2010 L



**POWRÓT**



Wydany przez PCBC  
Certyfikat Nr JBS-199/4/2021  
potwierdzający spełnienie przez  
BOSMAL wymagań  
PN-EN ISO 9001:2015-10, PN-ISO  
45001:2018-06 i PN-EN ISO  
14001:2015-09

w zakresie:  
projektowanie, badania oraz produkcja  
elementów do samochodów i ich  
wyposażenia oraz stanowisk i oprzyrządowań  
badawczo-produkcyjnych.



Wydany przez IQNet  
Certyfikat Nr PL-JBS-199/4/2021  
Zintegrowanego Systemu  
Zarządzania

System w następującym zakresie:  
projektowanie, badania oraz produkcja  
elementów do samochodów i ich  
wyposażenia oraz stanowisk i  
oprzyrządowań badawczo-produkcyjnych  
spełnia wymagania norm  
PN-EN ISO 9001:2015-10, PN-ISO  
45001:2018-06 i PN-EN ISO 14001:2015-09



### Certyfikat RINA

Potwierdzeniem spełniania przez BOSMAL wymagań RINA w zakresie:

- badań i pomiarów niszczących i nieniszczących materiałów, wyrobów, konstrukcji i urządzeń morskich i przemysłowych,
- badań urządzeń elektrycznych oraz silników spalinowych i elektrycznych do 560 kW.



### Etykieta TISAX

Potwierdzeniem spełniania przez BOSMAL wymagań związanych z bezpieczeństwem informacji jest, dokonana przez TUV Nord, ocena Instytutu Badań i Rozwoju Motoryzacji BOSMAL Sp. z o.o. na zgodność z wymaganiami VDA-ISA.

Dokument ten zawiera kluczowe wymagania normy ISO 27001 oraz dodatkowe kryteria sektora motoryzacyjnego.

Wyniki i rezultaty oceny są dostępne są na platformie ENX: <https://portal.enx.com/en-US/TISAX/tisaxassessmentresults>



SCOPE-ID: ST38TZ  
<https://enx.com/tisax>

**POWRÓT**





# REKOMENDACJE I AKCEPTACJE KLIENTÓW

## Rekomendacja Stellantis:



- na prowadzenie przez BOSMAL badań w ramach kwalifikacji jakości części i zespołów przeznaczonych do montażu w polskich fabrykach Fiata



**Akceptacja przez Volvo Car Corporation testów emisji wewnętrznej:** formaldehyd zgodnie z VCS 1027,2739 i fogging zgodnie z VCS 1027,2719



**Akceptacja FOEN (Swiss Federal Office for the Environment)** dla BOSMAL jako laboratorium wykonującego testy zgodnie z OAPC (Swiss Federal Ordinance on Air Pollution Control)

- - na prowadzenie przez BOSMAL badań części i zespołów w ramach oceny dostawców OPEL



**Akceptacja Laboratorium BOSMAL Przez Grupę Volkswagen** - BOSMAL certyfikowany do przeprowadzania badań materiałowych dla dostawców Grupy Volkswagen with the negative Material Sampling Performance as per VW 52000 Standard. Lista laboratoriów certyfikowanych przez Grupę VW – na portalu Grupy Volkswagen: [ONE.Konzern Business Plattform \(ONE.KBP\)](https://www.volkswagen.com/ONE.Konzern.Business.Plattform).

**Akceptacja przez Grupę VOLKSWAGEN** Laboratorium BOSMAL w zakresie badań emisji substancji lotnych z materiałów i części na zgodność ze standardem VW 50180 obejmującym: PV3015 (emisja substancji średnio-lotnych, fogging), PV3341 (VOC, metoda headspace), PV3925 (formaldehyd, metoda UV/VIS lub HPLC), PV3900 (badania zapachu) and PV3942 (VOC, badania emisyjne w komorze).

**Akceptacja przez BMW** Laboratorium BOSMAL w zakresie badań emisji substancji lotnych z materiałów i części na zgodność ze standardami: VDA270 (badania zapachu), VDA278 (VOC i FOG, metoda termodesorpcji), GS97014-2 (badania emisyjne w komorze, test CARB), AA-0061 (formaldehyd i acetaldehyd, metoda HPLC)

**Nagroda dla najlepszego dostawcy 2018 r. w kategorii Engineering Services „FCA EMEA AWARD 2018”.**

## Certyfikat Wiarygodności Biznesowej

Instytut jest wysoko oceniany pod względem wiarygodności i stabilności biznesowej. Wystawiany przez Bisnode Polska - aktualny certyfikat za rok 2018 otrzymany przez BOSMAL



## Członkostwo



Polskie Towarzystwo Naukowe Silników Spalinowych



Klub Polskich Laboratoriów Badawczych POLLAB



PKN (Polski Komitet Normalizacyjny)



**POWRÓT**

50 lat na rynku motoryzacyjnym i 25 lat Akredytowanego Laboratorium AB 128



- ZAKRES AKREDYTACJI LABORATORIUM BADAWCZEGO Nr AB 128
- CERTYFIKATY, REKOMENDACJE, CZŁONKOSTWO
- KONTAKT - [kam@bosmal.com.pl](mailto:kam@bosmal.com.pl), +48 33 8130 544, +48 33 8130 462



AB 128



SCOPE-ID: ST38TZ  
<https://enx.com/tisax>



4 022 2010 L

## Zapraszamy do współpracy



POWRÓT

50 lat na rynku motoryzacyjnym i 25 lat Akredytowanego Laboratorium AB 128



ZOBACZ WIĘCEJ  
[www](http://www)



**Dziękujemy za uwagę**